

Стиральная машина с функцией сушки

Руководство пользователя

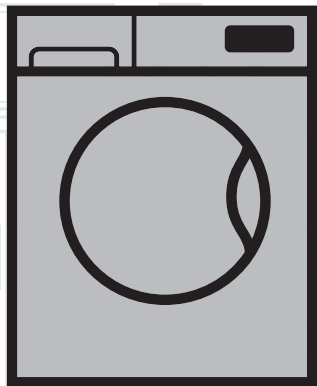

WDI 85143

RU

номер документа 282052XXXX_RU07-10-15.(11:46)

beko

Прочитайте это руководство перед началом эксплуатации!

Уважаемый покупатель!

Спасибо за то, что отдали предпочтение продукции компании ВекоВеко. Надеемся, что ваша высококачественная машина, изготовленная с применением самых современных технологий, будет демонстрировать наилучшие результаты эксплуатации. Для этого перед началом эксплуатации внимательно прочитайте это руководство и всю сопутствующую документацию и используйте его в дальнейшем в качестве справочника. При передаче машины другому лицу передайте и это руководство. Придерживайтесь всех предупреждений и информации, содержащихся в руководстве.

В данном руководстве используются следующие условные обозначения.



ОПАСНОСТЬ

Предупреждение об опасности поражения электрическим током.



ОПАСНОСТЬ

Предупреждение о том, что изделие тяжелое



ВНИМАНИЕ

- **Предупреждение об опасности травмирования или повреждения имущества.**





МЕРЫ ПРЕДОСТОРОЖНОСТИ

- Меры предосторожности, которые необходимо соблюдать.



ИНФОРМАЦИЯ

- *Важная информация или полезные советы по эксплуатации.*



- *Прочитайте это руководство.*



- *Упаковка стиральной машины изготовлена из материалов, подлежащих вторичной переработке, в соответствии с местными нормами и правилами по охране окружающей среды.*
- *Не утилизируйте упаковочные материалы вместе с бытовыми и другими отходами. Сдайте их на пункт сбора упаковочных материалов, определенный местными властями.*





- *Allergy UK – торговое название Британской Ассоциации по борьбе с аллергией (British Allergy Association). Знак одобрения, означающий, что отмеченное им изделие ограничивает/уменьшает/удаляет аллергены из среды, окружающей человека, подверженного аллергическим реакциям, или содержит значительно меньше аллергенов. Этот знак подтверждает, что изделие прошло испытание на научной основе, при котором были получены поддающиеся замеру результаты.*



«Стирка в данной машине шерстяных изделий, пригодных для машинной стирки, одобрена компанией The Woolmark Company при условии соблюдения рекомендаций по стирке, указанных на ярлыке одежды, а также рекомендаций производителя данной стиральной машины. M14130 «

«В Великобритании, Ирландии, Гонконге и Индии торговая марка Woolmark является сертифицированной торговой маркой.»

1 Важные инструкции по технике безопасности и охране окружающей среды	7
1.1. Общие правила техники безопасности.....	7
1.1.1 Электрическая безопасность	8
1.1.2 Безопасность изделия.....	9
1.1.3 Предупреждения для сушки.....	10
1.2 Использование по назначению	13
1.3 Безопасность детей.....	14
1.4 Соответствие Директиве по утилизации электрического и электронного оборудования	14
1.5. Информация об упаковке	15
2 Стиральная машина с функцией сушки	16
2.1. Общий вид.....	16
2.2. Содержимое упаковки	17
2.3. Технические характеристики.....	18
3. Установка	19
3.1. Выбор места для установки.....	20
3.2. Удаление элементов жесткости упаковки	20
3.3. Удаление транспортировочных фиксаторов	21
3.4. Подключение к водопроводу	22
3.5. Слив воды.....	23
3.6. Регулировка ножек.....	24
3.7. Подключение к электросети	25
3.8 Транспортировка изделия	26
4 Подготовка	27
4.2. Подготовка белья к стирке	27
4.1. Сортировка белья.....	28
4.3. Рекомендации по энергосбережению	29
4.4. Начальный период использования.....	29
4.5. Правильный объем загрузки	30
4.6 Загрузка белья.....	30
4.7 Использование моющего средства и кондиционера	31
4.7.1. Распределитель моющих средств	31
4.7.2 Отделение основной стирки	32
4.7.3 Отделение для жидкого кондиционера	33
4.7.4 Отделение предварительной стирки	33
4.7.5 Выбор моющего средства	33
4.7.6 Дозировка моющих средств	34
4.7.7 Моющие средства в виде гелей и таблеток	34
4.7.8 Использование крахмала для белья	35
4.7.9. Использование отбеливателей	35

4.7.10. Использование средств для удаления накипи	35
4.8. Рекомендации по эффективной стирке	36
4.9. Рекомендации по правильной сушке	37
5 Эксплуатация машины	38
5.1 Панель управления	38
5.2 Символы дисплея	39
5.3. Подготовка стиральной машины	39
5.4. Выбор программы стирки	40
5.5. Программы стирки	40
Хлопок	41
Синтетика.....	41
Шерсть	42
Хлопок Эко.....	42
Бережная.....	43
Ручная.....	43
Мини.....	43
Экспресс 14'	44
Рубашки.....	44
Полоскание	45
Отжим+Слив	45
5.6. Выбор температуры	45
5.7 Выбор скорости отжима	46
5.7.1. Если вы хотите отжать белье после функции остановки с водой.....	47
5.7.2 Выбор дополнительных функций для сушки.....	47
5.8 Программы сушки	48
Синтетика сушка	49
Хлопок сушка.....	49
5.9 Программы стирки и сушки	49
5 кг стирка+сушка	49
Wash + Wear (Постирал и одел)	50
Детские вещи стирка+сушка.....	50
5.10. Таблица выбора программ и энергопотребления	51
5.11. Выбор дополнительных функций	54
Замачивание	55
Быстрая стирка	55
Экстра полоскание	55
Сушка.....	56
5.12. Этапы сушки.....	56
5.12.1. Сушка для глажения 	56
5.12.2. Сушка для хранения в шкафу 	56
5.12.3 Экстра-сушка для хранения в шкафу 	56
5.12.4. Сушка по указанному времени.....	56
5.13. Индикатор времени.....	57
5.14. Время окончания	57

СОДЕРЖАНИЕ

5.15. Запуск программы	58
5.16. Блокировка дверцы загрузочного люка	58
5.17. Изменение выбора после запуска программы	59
5.17.1. Добавление белья после начала программы:	59
5.17.2. Переключение машины в режим остановки:	59
5.17.3. Изменение программы после начала ее работы:	59
5.17.4. Изменение выбора дополнительных функций, скорости отжима и температуры	60
5.18. Блокировка от детей	60
5.18.1. Чтобы включить режим блокировки от детей:	60
5.18.2. Чтобы отменить режим блокировки от детей:	61
5.19. Отмена программы	61
5.20. Окончание программы	62
5.21. Ваша машина имеет функцию «Режим ожидания»	62
6 Обслуживание и чистка	63
6.1. Чистка распределителя моющих средств	63
6.2. Чистка дверцы загрузочного люка и барабана	63
6.3. Чистка корпуса и панели управления	65
6.4. Очистка фильтров впускных патрубков	65
6.5. Слив оставшейся воды и очистка фильтра насоса	66
7 Устранение неисправностей	68

окружающей среды

В этом разделе содержатся правила техники безопасности, соблюдение которых позволит избежать травмирования или материального ущерба. При несоблюдении этих правил все гарантийные обязательства аннулируются.

1.1. Общие правила техники безопасности

ВНИМАНИЕ!



- Данное изделие предназначено для использования детьми старше 8 лет и лицами с ограниченными физическими, сенсорными и интеллектуальными возможностями, либо не имеющими опыта и знаний, только в том случае, если они находятся под присмотром или руководством относительно безопасного использования устройства и связанных с этим рисков. Не разрешайте детям играть с изделием. Детям нельзя выполнять чистку и обслуживание устройства, если они не находятся под чьим-либо присмотром. Не оставляйте вблизи машины детей в возрасте до 3 лет без присмотра.

МЕРЫ ПРЕДОСТОРОЖНОСТИ



- Не устанавливайте машину на ковровом покрытии. Недостаточная вентиляция под днищем машины может привести к перегреву электрических деталей. Это может привести к неполадкам в работе изделия.

ИНФОРМАЦИЯ



- Работы по установке и ремонту машины должны выполнять только специалисты авторизованного сервисного центра. Компания-изготовитель не несет ответственности за ущерб, возникший в результате выполнения работ лицами, не имеющими на это права.

1.1.1 Электрическая безопасность

ОПАСНОСТЬ!



Не пользуйтесь неисправным изделием до обращения в авторизованный сервисный центр для проведения ремонта. Это может привести к поражению электрическим током!

Запрещается мыть машину струей воды! Это может привести к поражению электрическим током!

ВНИМАНИЕ!



- Во избежание возможных рисков в случае повреждения кабеля питания его должен заменить производитель, его представитель по сервису, лицо, имеющее аналогичную квалификацию (предпочтительно электрик), или лицо, уполномоченное импортером.

МЕРЫ ПРЕДОСТОРОЖНОСТИ



- Отключайте машину от электрической сети, когда она не используется.
- Не прикасайтесь влажными руками к вилке шнура питания. Извлекая вилку из розетки, не тяните за шнур; беритесь только за вилку.
- Перед выполнением установки, технического обслуживания, ремонта или мытья машины обязательно отключите ее от электрической сети.
- Запрещается подключение изделия к сети электропитания с помощью удлинителей или розеток с несколькими гнездами.

ИНФОРМАЦИЯ



- В данном изделии предусмотрено возобновлении работы при восстановлении подачи электроэнергии после перерыва. Для отмены выполнения программы следуйте указаниям в разделе «Отмена программы».

1.1.2 Безопасность изделия



ОПАСНОСТЬ!

Не открывайте дверцу загрузочного люка и не извлекайте фильтр, если в барабане есть вода. При несоблюдении этого условия возникает опасность затопления и получения ожогов от горячей воды.



ВНИМАНИЕ!

- Шланг подачи воды и сливной шланг должны быть надежно закреплены и не иметь повреждений для предотвращения протечек.

ИНФОРМАЦИЯ



- Не пытайтесь открыть дверцу загрузочного люка, когда она заблокирована. Дверцу можно открывать через несколько минут после окончания программы стирки. Если в конце программы температура внутри машины слишком высока, то дверца загрузочного люка не откроется, пока температура не упадет. Не пытайтесь открыть дверцу загрузочного люка принудительно. Машина должна охладиться самостоятельно. Дверца загрузочного люка и замок могут быть повреждены.
- В месте установки изделия не должно быть закрывающихся, сдвижных или навесных дверей, которые препятствовали бы полному открытию дверцы загрузочного люка.
- Следуйте указаниям на этикетках одежды и белья, а также инструкциям на упаковке моющих средств.
- Используйте только те моющие средства и добавки, которые предназначены для стиральных машин.
- Запрещается устанавливать или оставлять это изделие в местах, где оно может подвергаться воздействию погодных условий.
- Не следует вмешиваться в работу органов управления машины.

1.1.3 Предупреждения для сушки

ОПАСНОСТЬ!

Изделия, которые прежде уже проходили стирку и чистку, загрязненные бензином или газOLIном, сухими чистящими растворителями или другими легковоспламеняющимися или взрывоопасными веществами не должны сушиться в машине, так как от них испаряются вышеупомянутые вещества. Это может привести к пожару.

Изделия, загрязненные жидким маслом для приготовления пищи, ацетоном, спиртом, бензином, керосином, пятновыводителями, терпентином, парафинами и очистителями воска должны стираться в горячей воде с большим количеством моющего средства перед сушкой. Это может привести к пожару.

Запрещается сушить пенопласт (латексная пенорезина), шапочки для душа, непромокаемые изделия, ткани, подушки на резиновой основе или накладки из пенорезины. Это может привести к пожару.

При использовании во время сушки шаров для стирки, емкости для моющих средств они могут расплавиться. Не используйте эти изделия, при выборе операции сушки. Это может привести к пожару.

Если для чистки одежды применялись промышленные химические вещества, не используйте для нее функцию сушки. Это может привести к пожару.



ОПАСНОСТЬ!

После сушки не прикасайтесь голыми руками к стеклу дверцы загрузочного люка. Это может привести к ожогу!

Во время стирки белья, чтобы его не повредить, необходимо поддерживать температуру на должном уровне. Для этого в качестве окончательного этапа применяется операция охлаждения. Открыв дверцу загрузочного люка до завершения этапа охлаждения, можно получить ожог горячим паром. Это может привести к обвариванию!

Если программа сушки прерывается (в результате отмены программы или при отключении электроэнергии), белье в машине может быть горячим. Будьте осторожны.



ВНИМАНИЕ!

- Не останавливайте машину до завершения программы сушки. Если необходимо остановить машину, полностью извлеките белье и положите его в подходящее место, чтобы оно охладилось.
- Устройство предназначено для эксплуатации при температуре окружающей среды от 0°C до +35°C.
- Температура окружающей среды между 15°C и +25°C является идеальной для использования изделия.
- Не допускайте попадания домашних животных в стиральную машину. Перед использованием машины, проверьте ее внутреннее содержимое.
- Запрещается перегружать машину при сушке. Соблюдайте максимальные объемы загрузки, указанные для сушки.



МЕРЫ ПРЕДОСТОРОЖНОСТИ



- Не сушите кожаные вещи или изделия, содержащие кожу (например, кожаные этикетки джинс). Кожаные изделия потеряют цвет.
- Выключите машину в случае сбоя, который нельзя устранить путем применения сведений, приведенных в инструкциях по технике безопасности, затем отсоедините ее от электросети и обратитесь в авторизованный сервисный центр.
- В стиральной машине можно только стирать, сушить белье или стирать и сушить его. Машина не предназначена для того, чтобы длительное время сушить мокрые вещи. Если машина используется только для сушки, через каждые 15 циклов необходимо выполнять короткие программы стирки без загрузки белья.
- Перед загрузкой одежды в машину полностью проверяйте ее, не остались ли в ее карманах или внутри посторонние предметы, такие как фонари, монеты, металлические детали, иглы.
- Запрещается сушить в машине нижнее белье с металлическими вставками. Во время сушки металлические вставки необходимо извлекать, так как они могут повредить машину.
- Не сушите в машине крупные изделия, такие как тюлевые занавески, обычные занавески, постельное белье, шерстяные одеяла, ковры. Чтобы не повредить их.

ИНФОРМАЦИЯ



- *Не сушите в машине нестиранные вещи.*
- *Можно использовать в машине только кондиционеры ткани или антистатика, рекомендуемые производителем к применению в стиральных машинах.*
- *Вещества, такие как кондиционеры ткани, должны использоваться в соответствии с инструкциями производителя.*
- *Не сушите в машине деликатные изделия, например, шелковые или шерстяные вещи. В противном случае, шерстяные изделия могут сесть, а другая деликатная одежда - повредиться.*
- *Перед стиркой и сушкой проверьте надписи на этикетках одежды.*

1.2 Использование по назначению

ИНФОРМАЦИЯ



- *Данное изделие предназначено для бытового применения. Запрещается применять изделие в коммерческих целях, а также не по прямому назначению.*
- *Машину можно использовать только для стирки, полоскания и сушки тканевых изделий, имеющих соответствующую маркировку.*
- *Компания-изготовитель не несет ответственности за ущерб, возникший в результате неправильного применения или транспортировки.*
- *Проектный срок службы изделия составляет 10 лет. В течение этого срока для обеспечения надежной работы изделия компания-изготовитель предоставляет фирменные запасные части.*

1.3 Безопасность детей

ВНИМАНИЕ!



- Дети до 3 лет должны находиться подальше от машины и под постоянным наблюдением взрослых.
- Упаковочные материалы представляют опасность для детей. Храните упаковочные материалы в безопасном и недоступном для детей месте.
- Электроприборы представляют опасность для детей. Не подпускайте детей к работающей машине. Следите за тем, чтобы они не играли с машиной. Используйте блокировку от детей для предотвращения вмешательства в работу машины.
- Уходя из помещения, где установлена машина, обязательно закрывайте дверцу загрузочного люка.
- Храните моющие средства и добавки в безопасном месте, недоступном для детей, закрывая крышку контейнера моющего средства или запечатывая его упаковку.

1.4 Соответствие Директиве по утилизации электрического и электронного оборудования

- Данное изделие не содержит вредных или запрещенных материалов, описанных в «Положении о контроле за утилизируемым электрическим и электронным оборудованием» (EEE), изданном Министерством охраны окружающей среды и урбанизации Турции. Соответствует Директиве WEEE.



Это изделие было произведено из высококачественных деталей и материалов, которые подлежат повторному использованию и переработке. Не выбрасывайте изделие с обычными бытовыми отходами после завершения его эксплуатации. Сдайте его на специальный пункт утилизации отходов электрического и электронного оборудования. О местонахождении ближайшего пункта сбора отходов вы можете узнать у местных властей. Способствуйте защите окружающей среды, пользуясь продукцией из переработанных материалов. Перед утилизацией изделия необходимо обрезать шнур питания и сломать замок дверцы загрузочного люка, чтобы исключить возможную опасность для детей.

Соответствие Директиве RoHS (Директива ЕС по ограничению использования опасных веществ):

Приобретенное вами изделие соответствует Директиве ЕС RoHS (2011/65/EU). Оно не содержит вредных и запрещенных материалов, указанных в Директиве.

1.5. Информация об упаковке

- Упаковка изделия изготовлена из материалов, подлежащих вторичной переработке, в соответствии с местными нормами и правилами по охране окружающей среды. Не выбрасывайте упаковочные материалы вместе с обычными бытовыми отходами. Сдайте их на пункт сбора упаковочных материалов, определенный местными властями.





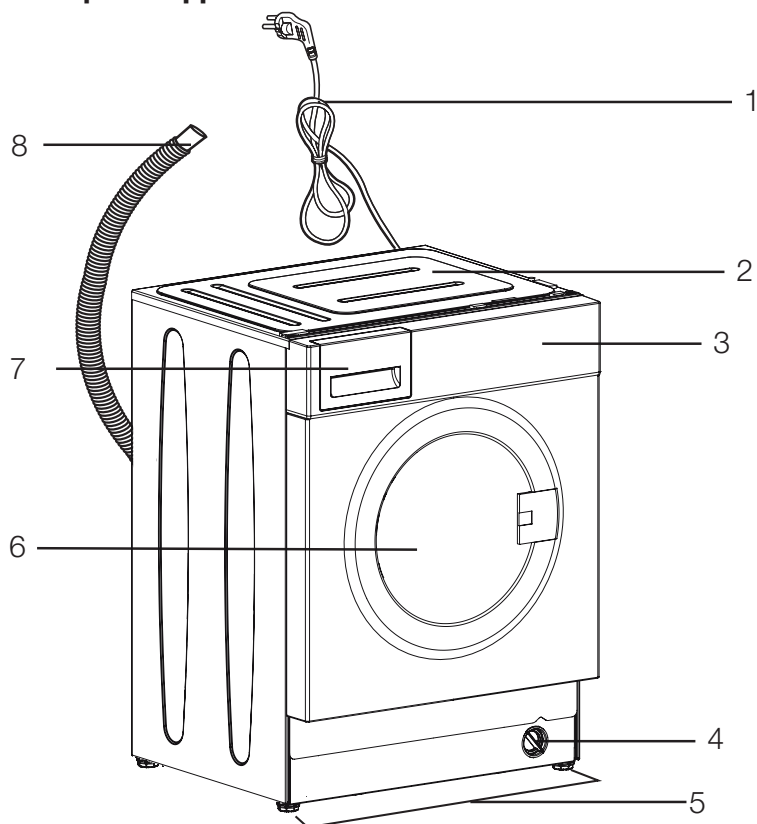





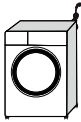

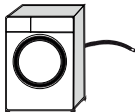
2 Стиральная машина с функцией сушки

2.1. Общий вид

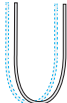
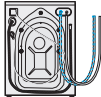

- 1- Шнур питания
- 2- Верхняя панель
- 3- Панель управления
- 4 – Крышка фильтра
- 5- Регулируемые ножки
- 6- Дверца загрузочного люка
- 7- Распределитель моющих средств
- 8 – Спускной шланг

2.2. Содержимое упаковки

	Шнур питания		
	Водоотводящий шланг		
	Транспортные болты		
	Шланг для залива водопроводной воды		
	Руководство пользователя		
	Пластиковая глухая пробка		
	Глухая пробка		



ПРИМЕЧАНИЕ

- Рисунки в данном руководстве носят схематический характер и могут не вполне соответствовать конкретному изделию.

Стиральная машина с функцией сушки

2.3. Технические характеристики

Соответствует Делегированному регламенту комиссии (ЕС) № 96/60/ЕС/1996

Наименование поставщика или торговая марка	Beko
Наименование модели	WDI 85143
Класс энергопотребления стиральной машины с режимом сушки (1)	A
Класс энергопотребления в режиме стирки (1)	A
Энергопотребление (стирка и сушка) при полной загрузке на цикл (кВт/ч)	5.44
Энергопотребление в режиме стирки при полной загрузке на цикл (кВт/ч)	0.76
Годовое энергопотребление (стирка и сушка), кВт/ч (2)	1088
Годовое энергопотребление в режиме стирки, кВт/ч (2)	172
Водопотребление (стирка и сушка) при полной загрузке на цикл (л)	78
Водопотребление (стирка) при полной загрузке на цикл (л)	47
Годовое водопотребление (стирка и сушка), л (3)	15600
Годовое водопотребление (стирка), л (3)	9400
Класс энергопотребления в режиме отжима в центрифуге (1)	A
Максимальная скорость отжима (об/мин.)	1400
Акустические шумы в воздухе в режиме стрика/отжим/сушка (дБ)	47/73/58
Встроенный	No
Номинальная загрузка в режиме стирки (кг)	8
Номинальная загрузка в режиме сушки (кг)	5
Высота (см)	84
Ширина (см)	60
Глубина (см)	54
Вес нетто (±4 кг)	68
Один водоприемный патрубок/Два водоприемных патрубка	• / -
<input type="checkbox"/> Доступно	
Электропитание (В/Гц)	230 V / 50Hz
Ток (А)	10
Потребляемая мощность (Вт)	2200
VDE	9620

(1) Диапазон от А (наибольшее энергопотребление) до G (наименьшее энергопотребление)

(2) Показатели энергопотребления основаны на данных 200 стандартных циклах стирки при полной загрузке при стирке (и сушке). Фактическое потребление зависит от режима эксплуатации изделия.

(3) Показатели водопотребления основаны на данных 200 стандартных циклах стирки при полной загрузке при стирке (и сушке). Фактическое потребление зависит от режима эксплуатации изделия.

В связи с усовершенствованием изделия технические характеристики могут быть изменены без предварительного уведомления.

3. Установка

Для установки изделия обратитесь в ближайший фирменный сервисный центр. Прежде чем обращаться в авторизованный сервисный центр, ознакомьтесь с инструкцией по эксплуатации и проверьте возможность подключения изделия к электросети, водопроводу и канализации. При необходимости обратитесь к квалифицированному электрику или сантехнику для выполнения необходимых подготовительных работ.

ОПАСНОСТЬ!



Обеспечьте проведение установки и подключение электропроводки устройства представителем авторизованного сервисного центра. Компания-изготовитель не несет ответственности за ущерб, возникший в результате выполнения работ лицами, не имеющими на это права.

ОПАСНОСТЬ!



Машина имеет большую массу и подходит для переноски одним человеком.

ВНИМАНИЕ!



- **Перед установкой необходимо выполнить осмотр изделия на наличие дефектов. Если таковые имеются, не устанавливайте изделие. Поврежденные приборы могут представлять угрозу безопасности людей.**

МЕРЫ ПРЕДОСТОРОЖНОСТИ



- Подготовка места для установки изделия, в том числе подготовка электрической сети, водопровода и канализации к подключению изделия, является обязанностью покупателя.
- Не допускайте перегибов, заземления или повреждения шнура электропитания, заливного и сливного шлангов при перемещении изделия на место во время установки или чистки.

3.1. Выбор места для установки

- Изделие следует устанавливать на твердой и ровной горизонтальной поверхности. Не устанавливайте машину на ковровом покрытии с длинным ворсом и на других подобных поверхностях.
- Не ставьте машину рядом с краем ступенек, при наличии их на полу. Не устанавливайте машину на платформе.
- Не ставьте изделие на шнур питания.
- Не устанавливайте машину в помещениях, где температура может опускаться ниже 0°C. (см. предупреждения для сушки)
- Между машиной и другой мебелью должен оставаться зазор не менее 1,5 см.

В месте установки изделия не должно быть закрывающихся, сдвижных или навесных дверей, которые препятствовали бы полному открытию дверцы загрузочного люка.

Машина должна устанавливаться в непыльном помещении с хорошей вентиляцией.

3.2. Удаление элементов жесткости упаковки

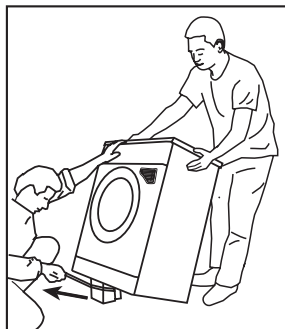

Чтобы удалить элементы жесткости, наклоните машину назад и потяните за ленту.

ОПАСНОСТЬ!



Изделие тяжелое. Снимите крепление упаковки, как показано на рисунке.

Будьте внимательны, выполняя эту процедуру, чтобы не прищемить руку дном изделия.

3.3. Удаление транспортировочных фиксаторов

МЕРЫ ПРЕДОСТОРОЖНОСТИ



- Не вынимайте транспортировочные предохранительные болты до снятия крепления упаковки.
- Перед эксплуатацией стиральной машины выньте транспортировочные болты! Несоблюдение этого условия приведет к поломке машины.

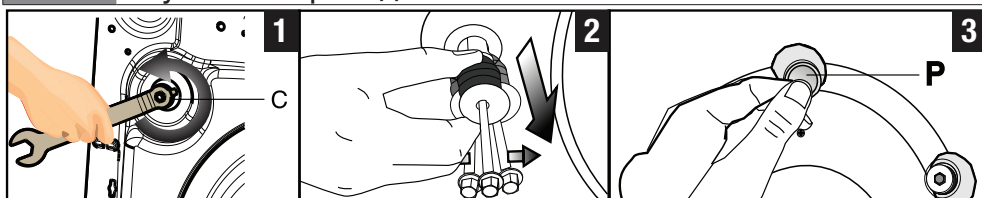

- 1 Ослабьте все болты с помощью инструмента, который находится в пакете с инструкцией по эксплуатации, пока они не будут свободно проворачиваться. **(C)**
- 2 Осторожно выкрутите и удалите предохранительные транспортировочные болты.
3. Закройте отверстия на задней стенке пластиковыми заглушками, которые находятся в пакете с инструкцией по эксплуатации. **(P)**

ИНФОРМАЦИЯ



- *Сохраните предохранительные транспортировочные болты на случай, если потребуется перевозить машину.*
- *Запрещается перевозить изделие, если предохранительные транспортировочные болты не установлены.*

3.4. Подключение к водопроводу

ИНФОРМАЦИЯ



- Для нормальной работы машины давление в системе подачи воды должно быть в пределах от 1 до 10 бар (0,1–1 МПа). При этом расход воды при полностью открытом кране составит 10-80 литров воды в минуту. Если в водопроводе более высокое давление, необходимо установить редукционный клапан.
- Если предполагается использовать машину с двумя водоприемными патрубками как изделие с одним подводом воды (холодной), следует установить заглушку на впускной клапан горячей воды (это относится к изделиям, которые комплектуются заглушкой).

ВНИМАНИЕ!



- Модели с одним патрубком для подачи воды не следует подключать к крану горячей воды. В этом случае либо будет испорчено белье, либо сработает система защиты и машина перестанет работать.
- Не используйте для новой стиральной машины заливные шланги, бывшие в употреблении. Это может стать причиной появления пятен на белье.

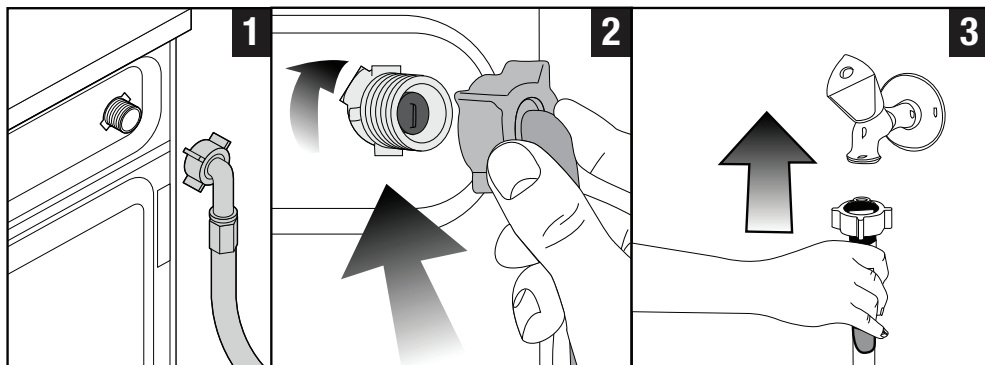

1. Подсоедините специальные шланги, которые входят в комплект, к водоприемным патрубкам стиральной машины. Шланг с красной маркировкой (слева) (макс. 90 °С) подсоединяется к входному патрубку для горячей воды,

Установка

а с синей маркировкой (справа) (макс. 25 °С) – к входному патрубку для холодной воды.

ВНИМАНИЕ!



- При установке машины следите за тем, чтобы подсоединения к кранам холодной и горячей воды были выполнены правильно. Иначе по окончании стирки белье будет горячим, что приведет к его быстрому износу.

2 Затяните гайки шланга вручную. Не используйте для затяжки гаек гаечный ключ.

3. После подсоединения шлангов полностью откройте краны для проверки мест подсоединения на наличие протеканий. В случае протечки закройте кран и отвинтите гайку. Проверьте прокладку и тщательно затяните гайку еще раз. Чтобы избежать утечек воды, закрывайте краны, если вы не пользуетесь машиной.

3.5. Слив воды

- Подсоедините конец сливного шланга непосредственно к канализации или выведите в умывальник или ванну.

ВНИМАНИЕ!



- Если во время слива шланг вырвется из места подсоединения, вода может разлиться по всему дому. Кроме того, существует опасность ожогов, поскольку температура воды может быть очень высокой! Во избежание таких ситуаций, а также для обеспечения нормальной работы систем подачи и слива воды, надежно закрепите конец сливного шланга.

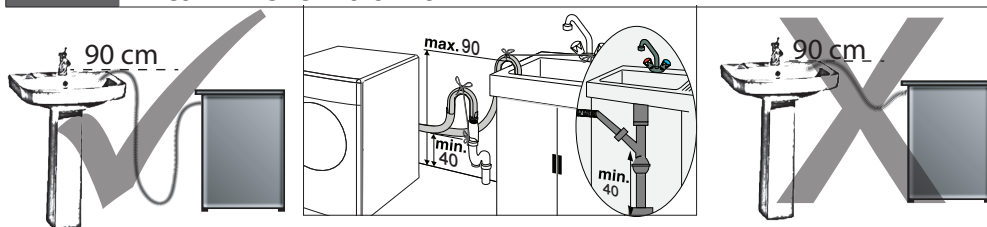

- Подключите шланг на уровне минимум 40 см и максимум 90 см.
- Если шланг устанавливается на уровне пола или близко к этому (меньше, чем 40 см), а потом поднимается, спуск воды усложняется, и белье может

Установка

остаться совершенно мокрым. Поэтому следует выдерживать высоту подъема шланга, как показано на рисунке.

- Чтобы грязная вода беспрепятственно уходила в канализацию и не попадала обратно в стиральную машину, конец шланга следует погружать в сливное отверстие не глубже, чем на 15 см. Если шланг слишком длинный, его нужно обрезать.
- Следите за тем, чтобы сливной шланг был проложен без перегибов и ничем не прижат, а конец сливного шланга не был скручен.
- Если шланг слишком короткий, нарастите его фирменным удлинительным шлангом. Общая длина шланга не должна превышать 3,2 м. Во избежание протечек воды для сращивания сливного шланга и удлинительного шланга следует использовать соответствующий хомут.

3.6. Регулировка ножек

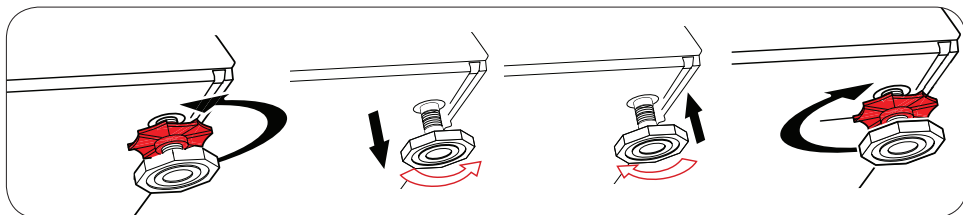

ВНИМАНИЕ!

- Отрегулируйте ножки так, чтобы машина устойчиво стояла на своем месте во время эксплуатации.
- Выровняйте машину, отрегулировав высоту ножек.
- Проверьте устойчивость, нажав на любой из верхних углов по диагонали.
- Если этого не сделать, машина может сдвинуться со своего места, что приведет к повышенной вибрации, шуму и повреждениям.
- Не используйте для ослабления контргаек какие-либо инструменты, в противном случае контргайки могут быть повреждены.



- а) Вручную ослабьте контргайки на ножках.
- б) Отрегулируйте высоту ножек, чтобы машина стояла ровно и устойчиво.
- в) Вручную затяните все контргайки.

3.7. Подключение к электросети

Это устройство следует подключать к розетке с заземлением, защищенной предохранителем на 16 А. При отсутствии заземления, выполненного в соответствии с местными правилами, компания-изготовитель снимает в себя всякую ответственность по возмещению ущерба.

- Подключение должно осуществляться в соответствии с местными нормами и правилами.
- Прибор следует устанавливать таким образом, чтобы место подключения шнура питания к электросети было легкодоступным.
- Если в вашем доме установлен предохранитель или автоматический выключателя, рассчитанный на ток меньше 16 А, обратитесь к квалифицированному электрику для установки предохранителя на 16 А.
- Напряжение в сети должно соответствовать напряжению, указанному в разделе «Технические характеристики».

ОПАСНОСТЬ!



Замену поврежденного шнура питания должен производить только специалист авторизованного сервисного центра.

3.8 Транспортировка изделия

1. Перед транспортировкой отключите изделие от электрической сети.
2. Отсоедините заливной и сливной шланги.
3. Слейте воду, оставшуюся в устройстве. См. 6.5.
- 4 Установите транспортировочные предохранительные болты в порядке, обратном их снятию. См. 3.3.

ОПАСНОСТЬ!



Машина имеет большую массу и подходит для переноски одним человеком.

Машина имеет большую массу; по ступенькам машину могут переносить два человека. При падении машины можно получить травмы.

ВНИМАНИЕ!



























- **Упаковочные материалы представляют опасность для детей. Храните упаковочные материалы в безопасном и недоступном для детей месте.**

ИНФОРМАЦИЯ



- *Запрещается перевозить изделие, если предохранительные транспортировочные болты не установлены.*

4 Подготовка

СИМВОЛЫ СТИРКИ БЕЛЬЯ										
 СТИРКА	Символы машинной стирки									
	Температура воды	Максимум	95°C	70°C	60°C	50°C	40°C	30°C		
	Символ(ы)	***	**	••	•••	••	•			
 СУШКА	Символы сушки									
	Настройки сушки	При любой температуре	При высокой температуре	При средней температуре	При низкой температуре	Без нагрева	Повесьте, чтобы высушить	Разложите, чтобы высушить	Повесьте влажным, чтобы высушить	Разложите в тени, чтобы высушить
		○	●●●	●●	●	●	☐	☐	☐	Ⓟ
 ГЛАДИТЬ	Гладить -									
	Сухим утюгом или с паром			Гладить при высокой температуре	Гладить при средней температуре	Гладить при низкой температуре	Не гладить		Гладить без пара	
	Максимальная температура			200 °C	150 °C	110 °C				
 ОТБЕЛИВАТЕЛЬ	 Все отбеливатели применимы			 Можно применить отбеливатель (гипохлорит натрия)		 Отбеливание не допускается		 Допускается использование только отбеливателей, не содержащих хлор		

4.2. Подготовка белья к стирке

- Белье с металлическими элементами (например, бюстгалтеры на косточках, пряжки ремней и металлические пуговицы) может повредить машину. Перед стиркой снимите все металлические детали или же вложите хлопковое белье в хлопковый сетчатый мешочек или хлопковую наволочку. Кроме того, эти виды одежды чрезмерно нагреваются во время сушки и могут повредить другие вещи. По этой причине их не следует сушить в машине.
- Сложите мелкие вещи (детские носочки, нейлоновые чулки и т. п.) в хлопковый сетчатый мешочек или хлопковую наволочку.
- Гардины следует помещать в барабан в расправленном виде. Перед стиркой снимите с них крепления. Не сушите в машине тюлевые занавеси.

4.1. Сортировка белья

- * Отсортируйте белье в соответствии с типом ткани, цветом и степенью загрязнения и допустимой температурой воды.
- * Всегда соблюдайте инструкции по уходу, указанные на этикетках одежды.
- Застегните молнии, пришейте ослабшие пуговицы и почините разрывы и дыры.
- Используйте для стирки изделий со знаком «машинная стирка» или «ручная стирка» только соответствующие программы. Этот тип изделий следует сушить, развесив на веревке или положив в определенное место. Не следует сушить их в машине.
- Не стирайте вместе цветное и белое белье. Новое цветное белье может сильно линять. Стирайте его отдельно.
- Применяйте только красители/изменители цвета и средства для удаления известкового налета, пригодные для использования в стиральных машинах. Обязательно соблюдайте инструкции на упаковке.

ИНФОРМАЦИЯ

- *Белье с плотными отложениями, такими как мука, известь, сухое молоко и т.п., перед загрузкой в машину следует вытряхнуть. Со временем загрязнения такого рода могут накопиться на внутренних компонентах машины и стать причиной ее повреждения.*
- *Изделия из ангорской шерсти перед стиркой поместите на несколько часов в морозильную камеру. Это уменьшит скатывание шерсти.*
- *Стирайте брюки и тонкое белье, вывернув наизнанку.*
- *Перед стиркой необходимо соответствующим образом обработать сильно загрязненные места и пятна. В сомнительных случаях обратитесь в химчистку.*
- *Выньте из карманов все предметы (монеты, ручки, скрепки и т.п.), выверните их и очистите. Наличие посторонних предметов может привести к повреждению машины или к сильному шуму во время работы.*



4.3. Рекомендации по энергосбережению

Энергоэффективность можно повысить, используя программы стирки с пониженной температурой и соответствующие моющие средства.

- Загружайте в машину максимальное количество белья для выбранной программы, но не перегружайте машину сверх меры (см. таблицу «Описание программ»). См. таблицу «Описание программ».
- Строго соблюдайте инструкции, приведенные на упаковке моющего средства.
- Стирайте слабо загрязненное белье при низкой температуре.
- Для стирки небольшого количества слабо загрязненного белья используйте короткие программы.
- Используйте предварительную стирку и стирку при высокой температуре только для сильно загрязненного белья или белья с пятнами.
- Если вы планируете сушить белье в сушильном автомате, установите максимально допустимую скорость отжима.
- Не используйте больше моющего средства, чем указано на упаковке.

4.4. Начальный период использования

Перед началом эксплуатации изделия выполните все необходимые процедуры подготовки, описанные в разделах «Установка» и «Важные инструкции по технике безопасности и охране окружающей среды».

Чтобы подготовить стиральную машину для стирки белья, запустите программу «Очистка барабана». Если данная программа недоступна для вашей машины, используйте способ, описанный в разделе 6.2.

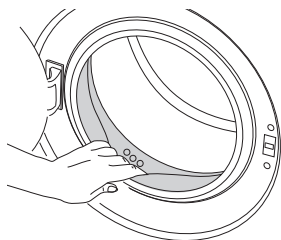

ИНФОРМАЦИЯ



- *Применяйте средство для удаления известкового налета, пригодное для использования в стиральных машинах.*
- *В стиральной машине может остаться немного воды, использовавшейся в процессе контроля качества на предприятии-изготовителе. Это не представляет опасности для машины.*

4.5. Правильный объем загрузки

Максимальный объем загрузки зависит от типа белья, степени загрязнения и используемой программы стирки.

Машина автоматически регулирует объем воды в соответствии с весом загруженного белья.

ВНИМАНИЕ!



- **Используйте сведения, приведенные в «Таблице выбора программ и энергопотребления». Превышение допустимого объема загрузки приведет к ухудшению качества стирки, а также к повышенной вибрации и шуму во время работы машины. Чтобы не снизить эффективность сушки, не сушите белья больше, чем положенного.**

Тип белья	Вес (г)	Тип белья	Вес (г)
Купальный халат	1200	Полотенце для рук	100
Тканевая салфетка	100	Женское ночное белье	200
Простыня	700	Нижнее белье	100
Простыня	500	Мужской рабочий комбинезон	600
Наволочка	200	Мужская сорочка	200
Скатерть	250	Мужская пижама	500
Полотенце	200	Блузы	100

4.6 Загрузка белья

1. Откройте дверцу загрузочного люка.
2. Поместите предметы белья в машину таким образом, чтобы они расположились свободно.
3. Закройте дверцу и прижмите ее, чтобы раздался щелчок замка. Следите, чтобы белье не защемило дверцей.

ИНФОРМАЦИЯ



- Во время выполнения программы дверца загрузочного люка блокируется. Дверца загрузочного люка разблокируется только через некоторое время после завершения программы. Если в конце программы температура внутри машины слишком высокая, то дверца загрузочного люка не откроется, пока температура не упадет.

ВНИМАНИЕ!



- Если белье распределено в барабане неправильно, это может привести к повышенной вибрации и шуму во время работы машины.

4.7 Использование моющего средства и кондиционера

ИНФОРМАЦИЯ



- При использовании моющего средства, кондиционера, крахмала, красителя для тканей, отбеливателя или антинакипина строго следуйте инструкциям изготовителя на упаковке моющего средства по применению и дозировке. При возможности, пользуйтесь мерной чашкой.

4.7.1. Распределитель моющих средств

Распределитель моющих средств включает четыре отделения:

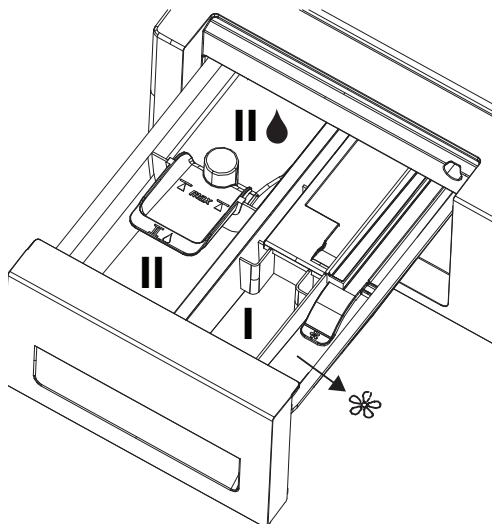

Подготовка

- 1) Левое отделение с номером "II" (отделение основной стирки для стирального порошка или порошкового отбеливателя/пятновыводителя)
- 2) Левое отделение с номером "II"  (отделение основной стирки для жидких моющих средств или жидких пятновыводителей)
- 3) Среднее отделение с номером "I" (отделение предварительной стирки для стирального порошка, порошкового пятновыводителя и жидкого отбеливателя – жидкий отбеливатель следует добавлять в процессе предварительной стирки или на этапе первого полоскания в программе стирки). жидкий отбеливатель следует добавлять вручную, в то время как машина заливает воду;
- 4) Правое отделение с символом "⊗" (отделение жидкого кондиционера) (⊗), кроме того, в отделении для кондиционера имеется сифон.

ИНФОРМАЦИЯ

- *Не оставляйте отделение для моющих средств открытым во время выполнения программы стирки!*
- *Если используется программа без предварительной стирки, не загружайте моющее средство в отделение для предварительной стирки (отделение с номером "I").*
- *Не выбирайте программу с предварительной стиркой, если используется моющее средство в специальном мешочке или дозирующем шарике. Поместите моющее средство в специальный мешочек или дозирующий шарик в барабан машины между изделиями для стирки. Извлеките в режиме высушивания*
- *В режиме высушивания машины не добавляйте каких-либо моющих средств (жидкое моющее средство, кондиционер и т.п.).*



4.7.2 Отделение основной стирки

Перед запуском программы стирки засыпьте стиральный порошок в левое отделение с номером «II». Порошкообразный отбеливатель/пятновыводитель также следует засыпать в это отделение.

Перед запуском программы стирки налейте жидкое моющее средство в отделение основной стирки с номером "II" . Жидкий пятновыводитель также следует залить в это отделение.

В левое отделение с номером "II"  налейте рекомендуемый объем жидкого моющего средства и долейте теплой воды до метки максимального заполнения (макс. II .

Особенно важно разводить водой концентрированные моющие средства; в противном случае с течением времени засорится и забьется сифон.

Подготовка

Количество моющего средства не должно превышать линию максимального уровня, иначе излишек попадет на белье без воды и может оставить пятна. В этом случае вам придется снова наполнять отделение. Не выливайте моющее средство непосредственно на белье, это может привести к образованию пятен.

4.7.3 Отделение для жидкого кондиционера

В правое отделение с символом "❖" налейте рекомендуемый объем жидкого кондиционера и долейте теплой воды до метки максимального заполнения (макс. ❖).

Особенно важно разводить водой концентрированные кондиционеры; в противном случае с течением времени засорится и забьется сифон.

Количество кондиционера не должно превышать линию максимального уровня, иначе излишек смешается с водой для стирки, и вам придется снова наполнять отделение. Не выливайте кондиционер непосредственно на белье, это может привести к образованию пятен.

Жидкий кондиционер будет подан автоматически во время последнего полоскания программы стирки.

4.7.4 Отделение предварительной стирки

Засыпьте стиральный порошок для предварительной стирки или порошкообразный пятновыводитель в среднее отделение с номером «1».

Кроме того, в это отделение можно добавить жидкий отбеливатель при заливке машиной воды в течение предварительной стирки или первого цикла полоскания. Добавление жидкого отбеливателя при заливке машиной воды позволяет разбавить его перед подачей к белью.

При использовании жидкого отбеливателя в процессе программы стирки следует выполнить дополнительное полоскание. С его помощью отбеливатель будет эффективно удален; в противном случае, он может вызвать кожный зуд.

ИНФОРМАЦИЯ



- *Перед использованием жидкого отбеливателя внимательно прочтите инструкцию по дозировке и ярлык стираемого изделия.*

4.7.5 Выбор моющего средства

Выбор типа моющего средства зависит от типа и цвета ткани.

- Для цветного и белого белья используйте разные моющие средства.
- Для белья, требующего бережного обращения, следует использовать только специальные моющие средства (жидкие средства, средства для шерсти и т.д.)
- Для стирки изделий из темных тканей и лоскутных одеял рекомендуется использовать жидкие моющие средства.

- Для стирки шерстяных изделий используйте специальные моющие средства, предназначенные для шерсти.

ВНИМАНИЕ!



- **Используйте только те моющие средства, которые специально предназначены для стиральных машин.**
- **Не используйте мыльный порошок.**

4.76 Дозировка моющих средств

Дозировка моющего средства зависит от количества белья, степени загрязнения и жесткости воды.

- Не превышайте дозировку, рекомендованную на упаковке моющего средства, во избежание повышенного пенообразования, некачественного полоскания, а также для экономии средств и, в конечном итоге, для защиты окружающей среды.
- Для стирки небольшого количества слабо загрязненного белья используйте меньшее количество моющего средства.

4.77. Моющие средства в виде гелей и таблеток

- Если используется гелеобразное моющее средство текучей консистенции, но в комплект стиральной машины дозирующая емкость для жидкостей не входит, загрузите моющее средство в отделение для основной стирки во время первоначального заполнения машины водой. Если в комплект стиральной машины входит дозирующая емкость для жидкого моющего средства, перед запуском программы поместите моющее средство в эту дозирующую емкость.
- Если используется густое гелеобразное моющее средство или же используются моющее средство в капсулах, поместите его перед стиркой прямо в барабан.
- Моющие средства в таблетках можно помещать как в распределитель моющих средств (отделение «2»), так и прямо в барабан перед стиркой.

ИНФОРМАЦИЯ



- *При использовании моющих средств в таблетках в отделении распределителя может оставаться некоторое количество моющего средства. При наличии таких остатков моющие средства в таблетках лучше помещать перед стиркой в нижнюю часть барабана среди белья.*
- *Не используйте гелеобразные или таблетированные моющие средства в программах с предварительной стиркой.*
- *Не забудьте извлечь пластиковую чашку для моющего средства из барабана перед этапом высушивания.*

4.7.8 Использование крахмала для белья

- Добавлять жидкий крахмал, порошкообразный крахмал или краситель для тканей следует в отделение для кондиционера.
- Не используйте одновременно кондиционер и крахмал.
- После использования крахмала протрите барабан чистой влажной тканью.

4.7.9. Использование отбеливателей

- Выберите программу с предварительной стиркой и добавьте отбеливатель в начале цикла предварительной стирки. Не следует загружать моющее средство в отделение для предварительной стирки. Можно также выбрать программу с дополнительным циклом полоскания, загрузить отбеливатель в пустое отделение распределителя моющих средств, затем добавить 1 стакан воды в то же отделение, когда первый раз на дисплее появится сообщение об этапе полоскания.
- Не смешивайте отбеливатель с моющим средством.
- Используйте небольшое количество отбеливателя (около 50 мл) и тщательно прополаскивайте белье, поскольку отбеливатель может вызывать раздражение кожи. Не наливайте отбеливатель в белье и не применяйте его с окрашенными изделиями.
- При использовании кислородного отбеливателя выбирайте программу стирки с пониженной температурой.
- Кислородный отбеливатель можно применять с моющим средством; однако, если он имеет другую консистенцию, сначала поместите моющее средство в отделение с номером "II" распределителя и дождитесь смывания моющего средства в процессе набора воды. В продолжение набора воды добавьте отбеливатель в то же отделение.

4.7.10. Использование средств для удаления накипи

- При необходимости используйте средства для удаления накипи, специально предназначенные для стиральных машин.

4.8. Рекомендации по эффективной стирке

		Белье			
		Светлые цветные и белые ткани	Цветные ткани	Черные и темные цветные ткани	Деликатные/ шерстяные/ шелковые изделия
		(Рекомендуемый температурный диапазон в соответствии со степенью загрязнения: 40-90 °C)	(Рекомендуемый температурный диапазон в соответствии со степенью загрязнения: холодная вода -40 °C)	(Рекомендуемый температурный диапазон в соответствии со степенью загрязнения: холодная вода -40 °C)	(Рекомендуемый температурный диапазон в соответствии со степенью загрязнения: холодная вода -30 °C)
Степень загрязнения	Значительное загрязнение (Трудновыводимые пятна, например, от травы, кофе, фруктов и крови)	Может возникнуть необходимость в предварительной обработке пятен или стирке. Рекомендуются для стирки белого белья порошкообразные и жидкие моющие средства можно использовать в дозировках, подходящих для стирки сильно загрязненных вещей. Порошкообразные моющие средства рекомендуются использовать для выведения пятен от глины и земли, а также пятен, чувствительных к отбеливателям.	Рекомендуемые для стирки цветного белья порошкообразные и жидкие моющие средства можно использовать в дозировках, подходящих для стирки значительно загрязненных вещей. Порошкообразные моющие средства рекомендуется использовать для выведения пятен от глины и земли, а также пятен, чувствительных к отбеливателям. Необходимо использовать моющие средства, которые не содержат отбеливатель.	Рекомендуемые для стирки цветного и темного белья жидкие моющие средства можно использовать в дозировках, подходящих для стирки значительно загрязненных вещей.	Отдавайте предпочтение жидким моющим средствам для стирки белья, требующего бережного обращения. Шерстяные и шелковые вещи следует стирать специальными моющими средствами, предназначенными для стирки шерстяных изделий.
	Среднее загрязнение (Например, пятна от прикосновения тела на воротниках и манжетах)	Рекомендуемые для стирки белого белья порошкообразные и жидкие моющие средства можно использовать в дозировках, подходящих для стирки средне загрязненных вещей.	Рекомендуемые для стирки цветного белья порошкообразные и жидкие моющие средства можно использовать в дозировках, подходящих для стирки средне загрязненных вещей. Необходимо использовать моющие средства, которые не содержат отбеливатель.	Рекомендуемые для стирки цветного и темного белья жидкие моющие средства можно использовать в дозировках, подходящих для стирки средне загрязненных вещей.	Отдавайте предпочтение жидким моющим средствам для стирки белья, требующего бережного обращения. Шерстяные и шелковые вещи следует стирать специальными моющими средствами, предназначенными для стирки шерстяных изделий.
	Незначительное загрязнение (Без видимых пятен)	Рекомендуемые для стирки белого белья порошкообразные и жидкие моющие средства можно использовать в дозировках, подходящих для стирки незначительно загрязненных вещей.	Рекомендуемые для стирки цветного белья порошкообразные и жидкие моющие средства можно использовать в дозировках, подходящих для стирки незначительно загрязненных вещей. Необходимо использовать моющие средства, которые не содержат отбеливатель.	Рекомендуемые для стирки цветного и темного белья жидкие моющие средства можно использовать в дозировках, подходящих для стирки незначительно загрязненных вещей.	Отдавайте предпочтение жидким моющим средствам для стирки белья, требующего бережного обращения. Шерстяные и шелковые вещи следует стирать специальными моющими средствами, предназначенными для стирки шерстяных изделий.

4.9. Рекомендации по правильной сушке

	Программы					
	Сушка изделий из хлопка	Сушка изделий из синтетики	BabyProtect+	Стирка и сушка	Постирал и надел	
Типы белья	Крепкое белье, содержащее хлопок	Простыни, постельное белье, детская одежда, футболки, спортивные фуфайки, прочные трикотажные изделия, джинсовая ткань, брезентовые брюки, рубашки, хлопковые носки и т.п.	Не рекомендуется!	Стирка и высушивание выполняются последовательно! Простыни, постельное белье, детская одежда, футболки, спортивные фуфайки, прочные трикотажные изделия, джинсовая ткань, брезентовые брюки, рубашки, хлопковые носки и т.п.	Стирка и высушивание выполняются последовательно! Простыни, постельное белье, детская одежда, футболки, спортивные фуфайки, прочные трикотажные изделия, джинсовая ткань, брезентовые брюки, рубашки, хлопковые носки и т.п.	Незагрязненная одежда, носившаяся в короткое время, например, рубашки, футболки, спортивные фуфайки и т.п. Необходимо загружать очень малое количество белья.
	Синтетическая одежда (полиэстер, нейлон и т. п.)	Не рекомендуется!	Рекомендуется для полиэстера, нейлона, полиацетата, тканей с акриловым полимером. Сушка не рекомендуется для вискозных тканей. Необходимо учитывать инструкции по сушке, указанные на этикетке.	Рекомендуется для полиэстера, нейлона, полиацетата, тканей с акриловым полимером при низких температурах с учетом предупреждений по стирке и сушке, указанных на этикетке одежды.	Рекомендуется для полиэстера, нейлона, полиацетата, тканей с акриловым полимером при низких температурах с учетом предупреждений по стирке и сушке, указанных на этикетке одежды.	Слабо загрязненные и запятанные рубашки, футболки и изделия с содержанием синтетики. Необходимо загружать очень малое количество белья.
	Деликатные изделия (содержащие шелк, шерсть, кашемир, ангорская шерсть и т.п.)	Не рекомендуется!	Не рекомендуется!	Не рекомендуется!	Не рекомендуется!	Не рекомендуется!
	Объемные изделия, такие как стеганое одеяло, пальто, занавески и т.д.	Не рекомендуется! Объемные изделия не подходят для стирки внутри машины. Повесьте их или разложите для просушки.	Не рекомендуется! Объемные изделия не подходят для стирки внутри машины. Повесьте их или разложите для просушки.	Не рекомендуется! Объемные изделия не подходят для стирки внутри машины. Повесьте их или разложите для просушки.	Не рекомендуется! Объемные изделия не подходят для стирки внутри машины. Повесьте их или разложите для просушки.	Не рекомендуется! Объемные изделия не подходят для стирки внутри машины. Повесьте их или разложите для просушки.

5.1 Панель управления

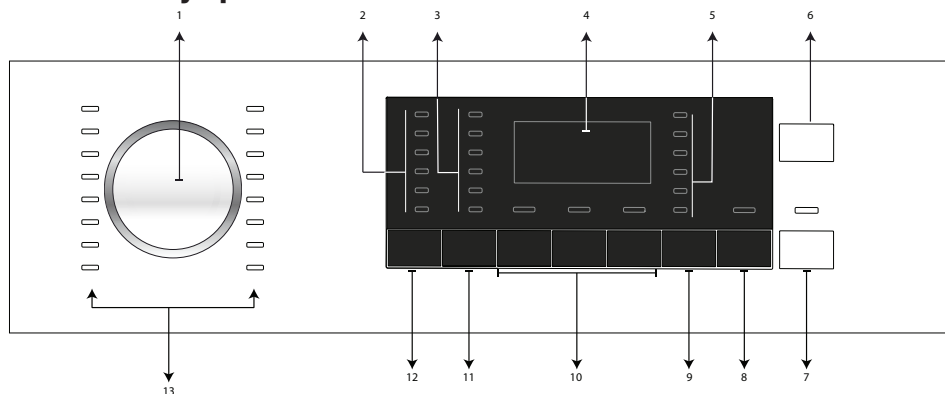

- 1 - Ручка выбора программ
- 2 - Световые индикаторы выбора температуры
- 3 - Световые индикаторы выбора скорости отжима
- 4 - Дисплей
- 5 - Световые индикаторы этапов выполнения программы
- 6 - Кнопка «Вкл./Выкл.»
- 7 - Кнопка «Пуск/Остановка»
- 8 - Кнопка настройки времени окончания программы
- 9 - Кнопка регулировки уровня сушки
- 10 - Кнопки дополнительных функций
- 11 - Кнопка регулировки скорости отжима
- 12 - Кнопка регулировки температуры
- 13 - Подсветка выбора программ

5.2 Символы дисплея



- a - Индикатор мойки
- b - Индикатор полоскания
- c - Индикатор отжима
- d - Индикатор сушки
- e - Индикатор окончания
- f - Индикатор отсутствия воды
- g - Информационный дисплей продолжительности выполнения программы
- h - Индикатор блокировка дверцы загрузочного люка
- i - Индикатор блокировки от детей

5.3. Подготовка стиральной машины

1. Проверьте плотность подсоединения шлангов.
2. Включите машину в электросеть.
3. Полностью откройте кран.
4. Загрузите белье в машину.
5. Загрузите моющее средство и кондиционер.

5.4. Выбор программы стирки

1 Определите программу из «Таблицы выбора программ и энергопотребления» в соответствии с типом белья, его количеством и степенью загрязнения.

2. Выберите необходимую программу с помощью ручки **выбора программ**.

ИНФОРМАЦИЯ



- В программах ограничивается максимально допустимая скорость отжима для данного типа ткани.
- При выборе программы следует учитывать тип ткани, цвет, степень загрязнения и допустимую температуру стирки.
- Следует выбирать минимальную температуру, необходимую для стирки. Чем выше температура, тем больше энергопотребление.

5.5. Программы стирки

В зависимости от типа ткани используйте следующие основные программы стирки.

ИНФОРМАЦИЯ



- Нажав на кнопку «Сушка» после того, как вы выбрали программу стирки для вашего белья, машина после выполнения программы стирки начнет операцию сушки. При каждом нажатии на эту кнопку будет показываться текущий этап сушки в информационной строке и загораться соответствующий символ. По желанию, продолжая нажимать кнопку, можно выполнить сушку в течение максимального времени, допустимого для этой операции.
- Рисунки и надписи для этапов программы носят схематический характер и могут не вполне соответствовать конкретному изделию.
- Загружайте в машину максимум 5 кг белья, если вы собираетесь стирать и сушить его с использованием функции сушки. При чрезмерной загрузке белье может плохо высушиваться, а машина работать дольше, увеличивая расход электроэнергии.

• Хлопок

Рекомендуется для стирки изделий из хлопка (простыни, пододеяльники, наволочки, полотенца, купальные халаты, нижнее белье и т. п.). Эта программа предусматривает длительный цикл стирки в интенсивном режиме.

ИНФОРМАЦИЯ



- *Вы можете высушить белье сразу после стирки (можно выполнить автоматическую или запланированную по времени сушку после стирки). Для этого вам нужно также выбрать функцию сушки перед началом программы стирки.*
- *В зависимости от выбранного типа сушки, выполняемой после стирки, на дисплее машины отобразится время окончания выбранной программы.*
- *Если после завершения выбранной программы стирки сушку выполнять не требуется, нажмите и удерживайте кнопку дополнительной функции сушки, пока индикатор сушки не погаснет.*

• Синтетика

Рекомендуется для стирки изделий из синтетических тканей (рубашки, блузы, изделия из смесовых тканей типа хлопок/синтетическое волокно и т.п.). По сравнению с программой "Хлопок" эта программа предусматривает менее интенсивный режим и более короткий цикл стирки.

Для стирки штор и тюлевых гардин рекомендуется программа "Синтетика 40°C" с функциями предварительной стирки и защиты от сминания. При стирке изделий из тюля из-за сетчатой структуры образуется обильная пена, поэтому в отделение для основной стирки следует загружать меньше моющего средства, чем обычно. Не следует загружать моющее средство в отделение для предварительной стирки.

ИНФОРМАЦИЯ



- *Вы можете высушить белье сразу после стирки (можно выполнить автоматическую или запланированную по времени сушку после стирки). Для этого вам нужно также выбрать функцию сушки перед началом программы стирки.*
- *В зависимости от выбранного типа сушки, выполняемой после стирки, на дисплее машины отобразится время окончания выбранной программы.*
- *Если после завершения выбранной программы стирки сушку выполнять не требуется, нажмите и удерживайте кнопку дополнительной функции сушки, пока индикатор сушки не погаснет.*

• Шерсть

Используйте эту программу для стирки шерстяных изделий. Температуру стирки изделий следует выбирать в соответствии с информацией, указанной на этикетках белья. Для стирки шерстяных изделий следует использовать моющие средства, специально предназначенные для шерсти.

ИНФОРМАЦИЯ



- *Функция сушки не доступна для программы стирки шерстяных изделий.*

• Хлопок Эко

С помощью этой программы можно стирать прочные ткани средней загрязненности из хлопка и льна. Она стирает дольше, чем все остальные программы, но обеспечивает значительную экономию электроэнергии и воды. Фактическая температура воды может отличаться от указанной. При стирке меньшего количества белья (например, половина полной загрузки или меньше) продолжительность выполнения программы может быть автоматически сокращена. Таким образом, потребление энергии и воды сокращается, и стирка получается более экономной. Эта программа предусмотрена в моделях с индикатором времени, оставшегося до завершения выполняемой программы.

ИНФОРМАЦИЯ



- *Вы можете высушить белье сразу после стирки (можно выполнить автоматическую или запланированную по времени сушку после стирки). Для этого вам нужно также выбрать функцию сушки перед началом программы стирки.*
- *В зависимости от выбранного типа сушки, выполняемой после стирки, на дисплее машины отобразится время окончания выбранной программы.*
- *Если после завершения выбранной программы стирки сушку выполнять не требуется, нажмите и удерживайте кнопку дополнительной функции сушки, пока индикатор сушки не погаснет.*

• Бережная

Рекомендуется для стирки деликатных изделий. По сравнению с программой «Синтетика» эта программа предусматривает более бережный режим стирки.

• Ручная

Используйте эту программу для стирки шерстяных/деликатных изделий с этикетками «машинная стирка запрещена», а также вещей, для которых рекомендуется ручная стирка. В этой программе стирка выполняется очень бережно, чтобы не повредить белье.

• Мини

Программа с сокращенным циклом для стирки изделий из хлопка с незначительными загрязнениями и без пятен.

ИНФОРМАЦИЯ



- *Вы можете высушить белье сразу после стирки (можно выполнить автоматическую или запланированную по времени сушку после стирки). Для этого вам нужно также выбрать функцию сушки перед началом программы стирки.*
- *В зависимости от выбранного типа сушки, выполняемой после стирки, на дисплее машины отобразится время окончания выбранной программы.*
- *Если после завершения выбранной программы стирки сушку выполнять не требуется, нажмите и удерживайте кнопку дополнительной функции сушки, пока индикатор сушки не погаснет.*

• Экспресс 14'

Программа имеет сокращенный цикл для стирки небольшого количества изделий из хлопка с незначительными загрязнениями. Эта программа стирает белье в течение 14 минут.

ИНФОРМАЦИЯ



- *Вы можете высушить белье сразу после стирки (можно выполнить автоматическую или запланированную по времени сушку после стирки). Для этого вам нужно также выбрать функцию сушки перед началом программы стирки.*
- *В зависимости от выбранного типа сушки, выполняемой после стирки, на дисплее машины отобразится время окончания выбранной программы.*
- *Если после завершения выбранной программы стирки сушку выполнять не требуется, нажмите и удерживайте кнопку дополнительной функции сушки, пока индикатор сушки не погаснет.*

• Рубашки

Предназначена для стирки рубашек из хлопка, синтетики и смесовых тканей.

ИНФОРМАЦИЯ



- *Вы можете высушить белье сразу после стирки (можно выполнить автоматическую или запланированную по времени сушку после стирки). Для этого вам нужно также выбрать функцию сушки перед началом программы стирки.*
- *В зависимости от выбранного типа сушки, выполняемой после стирки, на дисплее машины отобразится время окончания выбранной программы.*
- *Если после завершения выбранной программы стирки сушку выполнять не требуется, нажмите и удерживайте кнопку дополнительной функции сушки, пока индикатор сушки не погаснет.*

• Полоскание

Отдельный цикл полоскания, который можно использовать просто для полоскания или подкрахмаливания белья.

• Отжим+Слив

Эта программа осуществляет слив воды из машины.

5.6. Выбор температуры

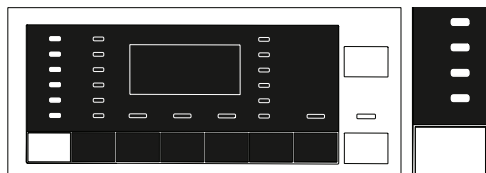

При выборе программы на индикаторе температуры отображается температура, рекомендованная для данной программы. Возможно, что температура, рекомендованная для данной программы, не является для нее максимальной.

Нажмите кнопку **регулировки температуры**, чтобы изменить температуру.

ИНФОРМАЦИЯ



- Кнопка регулировки температуры изменяет значения только в обратном порядке. Например, если нужно выбрать температуру 60 °С, а на дисплее отображается значение 40 °С, на кнопку придется нажать несколько раз, пока не покажется 60 °С, при отсчете от 40 °С.
- В программах, в которых не допускается регулировка температуры, индикатор температуры не светится.
- Если после понижения температуры до уровня стирки в холодной воде снова нажать кнопку регулировки температуры, на дисплее будет показана максимальная температура, рекомендованная для выбранной программы. Чтобы понизить температуру, снова нажмите кнопку регулировки температуры.

В конечном итоге на дисплее появляется индикация, означающая режим стирки без подогрева воды.

Вы можете изменить температуру после начала программы стирки. Вы можете выбрать нужную температуру после начала стирки, но перед началом цикла нагревания.

5.7 Выбор скорости отжима

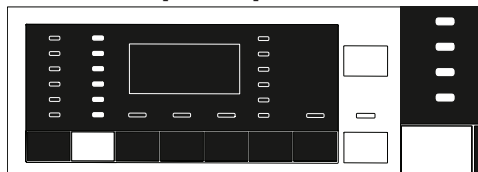

При выборе новой программы на индикаторе **скорости отжима** отображается скорость отжима, рекомендованная для выбранной программы.

ИНФОРМАЦИЯ





- Возможно, что рекомендованная скорость отжима не является максимальной скоростью, которую можно выбрать для текущей программы.

Чтобы изменить скорость отжима, нажмите кнопку **регулировки скорости отжима**. скорость отжима будет постепенно уменьшаться.

После этого в зависимости от модели машины на дисплее отобразятся функции «Остановка с водой» и «Без отжима».

ИНФОРМАЦИЯ



- Кнопка регулировки скорости отжима изменяет значения только в обратном порядке. Например, если нужно установить значение 1000 об/мин., а на дисплее отображается 800, на кнопку придется нажать несколько раз, пока не отобразится значение 1000, при отсчете от 800.
- Функция «Остановка с водой» обозначается символом «», а функция «Без отжима» – символом «».

5.7.1. Если вы хотите отжать белье после функции остановки с водой:

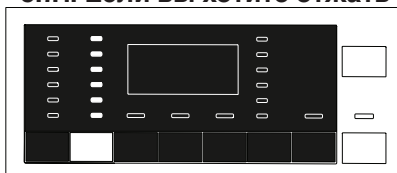

– установите **скорость отжима**;

– нажмите кнопку «**Пуск/остановка/отмена**». Программа возобновит работу. Машина выполнит слив воды и отжим белья.

Чтобы слить воду без отжима по завершении программы, можно использовать функцию **без отжима**.

ИНФОРМАЦИЯ



- Если в программах не допускается регулировка скорости отжима, то при нажатии на соответствующую кнопку индикатор скорости отжима не изменит своего состояния, и прозвучит звуковой сигнал.

Вы можете изменить скорость отжима после запуска цикла стирки. Скорость отжима можно установить, нажав на соответствующую кнопку после окончания стирки, но до этапа отжима.

5.7.2 Выбор дополнительных функций для сушки

После выбора новой программы, нажмите кнопку выбора дополнительных функций, чтобы установить режим сушки, подходящий для выбранной программы стирки.

ИНФОРМАЦИЯ



- Если в программах не допускается регулировка сушки, то при нажатии на кнопку дополнительной функции сушки индикатор сушки не изменит своего состояния, и прозвучит звуковой сигнал.
- Только для программ сушки: нажмите кнопку выбора дополнительных функций, чтобы установить подходящий режим сушки.

5.8 Программы сушки

ВНИМАНИЕ!



- Во время сушки машина автоматически удаляет с белья хлопковый пух. Для сушки в машине используется вода. По этой причине во время программ сушки кран подачи воды в машину должен быть открыт.
- После выбора новой программы, нажмите кнопку выбора дополнительных функций, чтобы установить режим сушки, подходящий для выбранной программы стирки.

ИНФОРМАЦИЯ



- Во время сушки выполняется операция отжима. Машина выполняет отжим для сокращения времени сушки. Если выбран режим сушки, то скорость отжима устанавливается в максимальное значение.
- Если в программах не допускается регулировка сушки, то при нажатии на кнопку дополнительной функции сушки индикатор сушки не изменит своего состояния, и прозвучит звуковой сигнал.
- Только для программ сушки: нажмите кнопку выбора дополнительных функций, чтобы установить подходящий режим сушки.
- Пока подача воды отключена, стирка и сушка не могут быть выполнены.

• Синтетика сушка

Эти программы используются для сушки мокрого или влажного синтетического белья, массой в сухом состоянии около 3 кг. Эта программа выполняет только сушку.

ИНФОРМАЦИЯ



- *Сведения о массах сухого белья см. в разделе 4, шаг 4.5*

• Хлопок сушка

Эта программа применяется для сушки мокрого или влажного синтетического белья, массой в сухом состоянии около 5 кг. Эта программа выполняет только сушку.

ИНФОРМАЦИЯ



- *Чтобы просушить только полотенца и банные халаты, масса загрузки составляет 4 кг.*
- *Сведения о массах сухого белья см. в разделе 4, шаг 4.5*

5.9 Программы стирки и сушки

ВНИМАНИЕ!



- **Во время сушки машина автоматически удаляет с белья хлопковый пух. Для сушки в машине используется вода. По этой причине во время программ сушки кран подачи воды в машину должен быть открыт.**

• 5 кг стирка+сушка

Используйте эту программу для стирки изделий из хлопка весом до 5 кг и их сушки после стирки, не делая никакого дополнительного выбора программы сушки.

ИНФОРМАЦИЯ



- *Если выбрана эта программа, внешняя дополнительная функция сушки будет не доступна.*

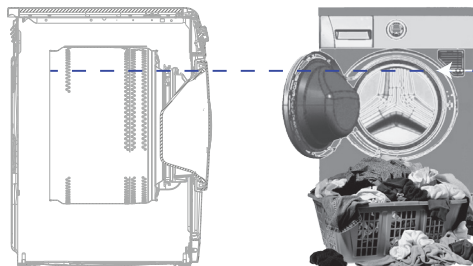

При выборе программы «5 кг стирка и 5 кг сушка» рекомендуется загружать белье до уровня, указанного на рисунке выше, чтобы обеспечить подходящие условия сушки (стрелку уровня можно увидеть при открытии дверцы загрузочного люка).

• Wash + Wear (Постирал и одел)

Используйте эту программу для стирки и сушки 0,5 кг белья (2 рубашки) в течение 40 минут или 1 кг белья (5 рубашек) в течение 60 минут.

ИНФОРМАЦИЯ



- Программа «Стирка без глажения» предназначена для быстрой стирки и сушки одежды, надеваемой ежедневно на короткое время без длительного ожидания. Данная программа подходит для быстросохнущего белья тонкой структуры (рубашки, футболки).
- Для белья с грубой текстурой, которое медленно сохнет, следует использовать другие программы или другие режимы сушки.

• Детские вещи стирка+сушка

Программа также выполняет стирку и немедленную сушку белья до 2 кг, которому требуется противоаллергическая или гигиеническая стирка (детская одежда, пододеяльники, постельное и нижнее белье и т.п.).

ИНФОРМАЦИЯ



- Программа «Babyprotect+» прошла испытания и утверждена “The British Allergy Foundation” (Британским фондом по борьбе с аллергией, Allergy UK) в Великобритании.

5.10. Таблица выбора программ и энергопотребления (для стирки)

RU	Программа (°C)	Максимальная загрузка (кг)	Расход воды (л)	Потребление энергии (кВт/ч)	Макс. скорость***	дополнительная функция				Регулируемый диапазон температур, °C
						Замачивание	Быстрая стирка	Экстра полоскание	Сушка	
Хлопок	90	8	78	2.40	1400	•	•	•	•	90-Без нагрева
	60	8	78	1.50	1400	•	•	•	•	90-Без нагрева
	40	8	78	1.00	1400	•	•	•	•	90-Без нагрева
Хлопок Эко	60**	8	47	0.76	1400				•	60-Без нагрева
Синтетика	60	3	67	1.05	1200	•	•	•	•	60-Без нагрева
	40	3	67	0.75	1200	•	•	•	•	60-Без нагрева
Шерсть	40	1.5	45	0.45	1200			•		40-Без нагрева
Бережная	40	3.5	48	0.50	1000	•				40-Без нагрева
Ручная	30	1	35	0.30	1200					30-Без нагрева
Экспресс 14'	30	2	32	0.10	1400			•	•	30-Без нагрева
Мини	90	8	54	1.90	1400			•	•	90-Без нагрева
	60	8	54	1.10	1400			•	•	90-Без нагрева
	30	8	50	0.18	1400			•	•	90-Без нагрева
Рубашки	60	3.5	45	0.85	800	•	•	•	•	60-Без нагрева

• : Возможность выбора.

* : Выбор устанавливается автоматически, отменить нельзя.

** : Энергосберегающая программа (стандарт EN 50229)

*** : Если максимальная скорость отжима стиральной машины меньше этого значения, выбор возможен только в пределах максимальной скорости отжима.

**** : Программа определяет тип и количество белья для автоматической настройки расхода воды и электроэнергии и продолжительности выполнения программы.

- : Максимальная загрузка указана в описании программы.



ИНФОРМАЦИЯ

- *****:** Если максимальная скорость отжима стиральной машины меньше этого значения, выбор возможен только в пределах максимальной скорости отжима.
- Набор дополнительных функций может отличаться от приведенного в таблице, в зависимости от модели стиральной машины.
- Фактические значения расхода воды и электроэнергии могут отличаться от указанных в таблице в зависимости от давления, температуры и жесткости воды, температуры окружающей среды, типа и количества белья, использования дополнительных функций и скорости отжима, а также от напряжения в сети электропитания.
- Время выполнения выбранной программы отображается на дисплее машины. Фактическое время стирки может несколько отличаться от значения на дисплее. Это нормально.
- «Производитель оставляет за собой право на внесение изменений в список доступных дополнительных функций. Могут быть добавлены или удалены некоторые дополнительные функции.
- «Скорость отжима может варьироваться в зависимости от выбранной программы, однако она не может превышать максимальную скорость отжима конкретной стиральной машины».

Таблица программ и энергопотребления (для сушки)

RU						дополнительная функция			Уровень сухости					
Программа (°C)		Максимальная загрузка (кг)	Расход воды (л)	Потребление энергии (кВт/ч)	Макс. скорость***	Замачивание	Быстрая стирка	Экстра полоскание	Сушка	Экстра-сушка для хранения в шкафу	Сушка для хранения в шкафу	Сушка для глажения	Сушка по времени – минуты	Регулируемый диапазон температур, °C
Хлопок сушка	-	5	35	2.75	1400				*	*	*	*	*	-
Синтетика сушка	-	3	22	1.70	-				*		*	*	*	-
Детские вещи стирка+сушка	60	2	120	3.80	1400			*	*	*	*	*	*	90-30
5 кг стирка+сушка	60	5	94	5.00	1400				*	*	*	*	*	60-Без нагрева
Wash & Wear	30	0.5	35	0.60	1000			*	*			*	*	30-Без нагрева
Wash & Wear	30	1	44	1.00	1000			*	*			*	*	30-Без нагрева



ИНФОРМАЦИЯ

Информация для испытательных организаций; Информация для испытательных организаций;

Тестовая производительность соответствует требованиям стандарта EN 50229:2007 для программы Cottons Eco 60 °C. Первая загрузка для отжима после стирки проверена в режиме Extra Dry для программы Cottons Drying (Отжим изделий из хлопка), а вторая загрузка проверена в режиме отжима 150' для программы Cottons Drying.

В зависимости от загрузки машины при проверке, разделение загрузки для отжима, последовательность отжима и содержимое загрузки описаны в следующей таблице. Последовательность отжима и содержимое загрузки для отжима должны выполняться в соответствии со следующей таблицей.

Загрузка для стирки кг	Загрузка для отжима кг		Разделение загрузки для отжима	
	1. Отжим	2. Отжим	1. Загрузка для отжима	2. Загрузка для отжима
8	5	3	14 наволочек + полотенца для рук	3 постельные простыни + полотенца для рук
7	5	2	12 наволочек + полотенца для рук	2 постельных простыни + полотенца для рук

5.11. Выбор дополнительных функций

Нужные дополнительные функции следует выбирать перед запуском программы. При выборе программы начинают светиться рамки символов дополнительных функций, которые можно выбрать вместе с ней.

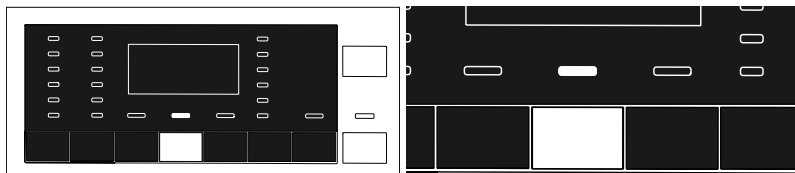

ИНФОРМАЦИЯ



- *Индикатор дополнительной функции, которая не доступна для выбранной программы, не светится. Если нажать на кнопки этих дополнительных функций, звучит звуковой сигнал, означающий, что выбор запрещен.*

Если программа стирки достигает стадии, на которой невозможно выбрать дополнительную функцию, значит она не доступна.

ИНФОРМАЦИЯ



- *Некоторые сочетания функций выбрать невозможно. В случае выбора функции, несовместимой с функцией, выбранной первой до запуска машины, включается функция, выбранная последней, а предыдущая функция отменяется. Например, если вы хотите выбрать функцию «Быстрая стирка» после того, как выбрали функцию «Предварительная стирка», то активной будет функция «Быстрая стирка», а функция «Предварительная стирка» будет отменена.*
- *Если дополнительная функция несовместима с программой, выбрать ее нельзя (см. «Таблицу выбора программ и энергопотребления»).*
- *В некоторых программах имеются дополнительные функции, которые должны работать с этими программами. Эти функции отменить невозможно. Индикатор дополнительной функции уже выбран.*

ИНФОРМАЦИЯ



- Если в конце сушки невозможно достичь выбранного уровня влажности (сушка для глажения, сушка для хранения в шкафу, экстра-сушка для хранения в шкафу), машина будет увеличивать продолжительность программы автоматически. Программа будет выполняться дольше.
- Если выбрана сушка по указанному времени, программа завершится в конце операции сушки даже в том случае, если не высушено до конца.
- Если во время сушки достигается выбранный уровень влажности (сушка для глажения, сушка для хранения в шкафу, экстра-сушка для хранения в шкафу) или обнаруживается чрезмерное высушивание, время выполнения программы будет более коротким. Уменьшение времени выполнения будет отражено на дисплее.

• Замачивание

Предварительная стирка нужна только для сильно загрязненного белья. Не используйте предварительную стирку без необходимости, чтобы сэкономить электроэнергию, воду, моющие средства и время.

• Быстрая стирка

Эту функцию можно использовать с программами «Хлопок» и «Синтетика» Она сокращает время стирки, а также количество циклов полоскания для незначительно загрязненного белья.

ИНФОРМАЦИЯ



- При выборе этой дополнительной функции следует загружать в машину половину максимального количества белья, указанного в таблице программ.

• Экстра полоскание

При использовании этой функции стирка и полоскание по программам "Хлопок", "Синтетика", "Бережная стирка" и "Шерсть" выполняются с большим количеством воды. Эту функцию рекомендуется использовать для стирки тонкого и легко сминаемого белья.

ИНФОРМАЦИЯ



- При первом нажатии включается режим однократного полоскания, при втором – двукратного полоскания. При третьем нажатии режим отменяется.

• Сушка

Эта функция обеспечивает сушку белья после стирки. Проверьте по таблице программ, с какими программами можно выбрать эту дополнительную функцию.

5.12. Этапы сушки

5.12.1. Сушка для глажения

Сушка выполняется до тех пор, пока уровень сухости не достигнет стадии «сушки для глажения».

5.12.2. Сушка для хранения в шкафу

Сушка выполняется до тех пор, пока уровень сухости не достигнет стадии «сушки для хранения в шкафу».

5.12.3 Экстра-сушка для хранения в шкафу

Сушка выполняется до тех пор, пока уровень сухости не достигнет стадии «экстра-сушки для хранения в шкафу».

ИНФОРМАЦИЯ



- *Уровень сухости может изменяться в зависимости от смеси тканей, типа ткани/трикотажа, количества и степени влажности белья.*
- *Не следует сушить в машине изделия с декоративными элементами, такими как кружева, тюль, камни, бисер, блестки и проволоочки, а также изделия с высоким содержанием шелка.*

5.12.4. Сушка по указанному времени

Чтобы достичь необходимого уровня сухости при низкой температуре, выберите значение продолжительности сушки: 30, 90 и 150 минут.

ИНФОРМАЦИЯ



- *Для сушки до двух единиц белья, следует выбрать сушку по времени в программах сушки «Хлопок» или «Синтетика» в зависимости от типа белья.*
- *Если нужный уровень сухости белья не достигнут в конце операции сушки, следует выбрать сушку по времени в программах сушки «Хлопок» или «Синтетика» в зависимости от типа белья.*
- *При выборе этой функции машина выполняет сушку в течение заданного времени, независимо от уровня сухости белья.*

5.13. Индикатор времени

Во время работы на дисплее отображается время, оставшееся до завершения выполняемой программы, в формате часов и минут, например, «01:30».

ИНФОРМАЦИЯ



- *Продолжительность программы может отличаться от значений, указанных в «Таблице выбора программ и энергопотребления»: она зависит от давления, жесткости и температуры воды, температуры окружающей среды, типа и количества белья, выбранных дополнительных функций, а также колебаний напряжения электросети.*

5.14. Время окончания

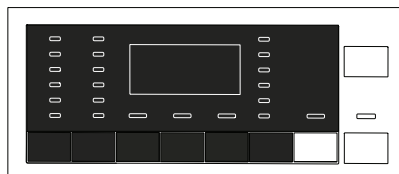

С помощью функции **Время окончания** можно отложить начало выполнения программы на срок до 24 часов. После нажатия кнопки **Время окончания** отображается предполагаемое время, оставшееся до завершения программы. Если выбрано **время окончания**, загорается индикатор **времени окончания**.

Чтобы функция времени окончания была включена, а программа завершилась по истечении заданного времени, нажмите кнопку **«Пуск/остановка»** после настройки времени. Кнопка **«Пуск/остановка»** прекращает мигать и горит ровным светом.

Если вы хотите отменить функцию времени окончания, нажмите и удерживайте кнопку **времени окончания**, пока не погаснет индикатор времени окончания, или нажмите кнопку **«Вкл./выкл.»**, чтобы выключить и включить машину.

1. Откройте дверцу загрузки, загрузите белье и добавьте моющее средство и т.д.
2. Выберите программу стирки, температуру, скорость отжима и, при необходимости, выберите дополнительные функции.
3. Установите время окончания по своему выбору, нажав кнопку **Время окончания**. Загорится индикатор **Время окончания**.
4. Нажмите кнопку **Пуск/остановка**. Запускается обратный отсчет времени. Символ «:» на индикаторе времени окончания начинает мигать.

ИНФОРМАЦИЯ



- *Не используйте жидкие моющие средства при включенной функции "Время окончания"! На одежде могут появиться пятна.*
- *Дверца загрузки будет оставаться запертой в течение обратного отсчета времени окончания. Чтобы разблокировать дверцу, работу машины необходимо остановить, нажав на кнопку «Пуск/остановка». По завершении обратного отсчета индикатор времени окончания погаснет, начнется выполнение программы стирки, а на дисплее отобразится продолжительность выбранной программы.*
- *По завершении выбора времени окончания время, отображаемое на дисплее, состоит из времени окончания и длительности выбранной программы.*

5.15. Запуск программы



1. Для запуска программы нажмите кнопку **Пуск/остановка**.
2. Индикатор кнопки **Пуск/остановка**, который вспыхивал, начинает светиться постоянно, указывая, что программа запущена.
3. Дверца загрузки заблокирована. Когда дверца будет заблокирована, на дисплее отобразится сообщение «Блокирование дверцы».

5.16. Блокировка дверцы загрузочного люка

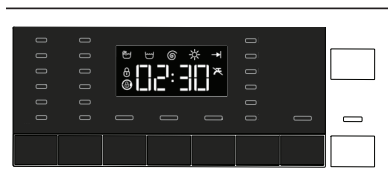

Дверца загрузочного люка стиральной машины снабжена системой блокировки, предотвращающей возможность открывания дверцы при высоком уровне воды.

Когда дверца заблокирована, на панели светится светодиодный индикатор «Дверца загрузочного люка заблокирована».

5.17. Изменение выбора после запуска программы

5.17.1. Добавление белья после начала программы:



Если при нажатии на кнопку **Пуск/остановка** в машине достигнут допустимый уровень воды, индикатор «Дверца загрузочного люка заблокирована» погаснет.

Если при нажатии кнопки **Пуск/остановка** уровень воды в машине неприемлемый, отобразится сообщение о том, что дверца загрузки заблокирована.

5.17.2. Переключение машины в режим остановки:



Нажмите кнопку **Пуск/остановка**, чтобы переключить машину в режим остановки.

5.17.3. Изменение программы после начала ее работы:

Во время выполнения текущей программы изменить ее нельзя.

Если повернуть ручку **выбора программ** во время выполнения программы, будет подан звуковой сигнал о том, что изменение не разрешается.

Новую программу можно выбрать после переключения текущей программы в режим остановки.



ИНФОРМАЦИЯ

- При выборе новой программы она начинается сначала.

Эксплуатация машины

5.17.4 Изменение выбора дополнительных функций, скорости отжима и температуры

В зависимости от стадии выполнения программы можно выбирать или отменять дополнительные функции. См. раздел «Выбор дополнительных функций».

Кроме того, можно изменять скорость отжима, температуру стирки и параметры сушки. См. разделы «Выбор скорости отжима» и «Выбор температуры».

ИНФОРМАЦИЯ



- Если температура воды в машине высокая или уровень воды выше базовой линии дверцы, дверцу загрузочного люка открыть нельзя.

5.18. Блокировка от детей

Используйте функцию блокировки от детей для предотвращения их вмешательства в работу машины. Этим вы можете предотвратить изменения выполняемой программы.

ИНФОРМАЦИЯ



- При включенной блокировке от детей можно включать и выключать машину кнопкой «Вкл./выкл.». При включении машины программа возобновит работу с того момента, на котором она была прервана.
- Если активирована функция блокировки от детей, при нажатии кнопок будет слышен звуковой сигнал.

5.18.1. Чтобы включить режим блокировки от детей:

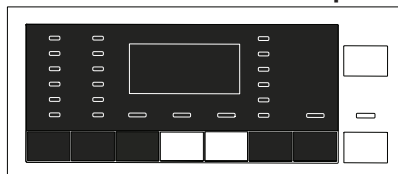

Нажмите и удерживайте в течение 3 секунд кнопку 2-й и 3-й дополнительных функций. Когда на дисплее завершится обратный отсчет «Блокировка от детей 3-2-1», появится сообщение «Включена блокировка от детей». При отображении этого предупреждения **вы можете отпустить кнопку 2-й и 3-й дополнительных функций.**

5.18.2. Чтобы отменить режим блокировки от детей:

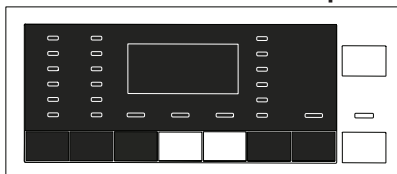

Нажмите и удерживайте в течение 3 секунд кнопку 2-й и 3-й дополнительных функций. Когда на дисплее завершится обратный отсчет «Блокировка от детей 3-2-1», сообщение «Включена блокировка от детей» исчезнет.

5.19. Отмена программы



Программа отменяется, если машину выключить и включить снова. Нажмите и удерживайте кнопку **Вкл. / Выкл.** в течение 3 секунд. Когда отсчет «3-2-1» на дисплее закончится, машина выключится.

ИНФОРМАЦИЯ



- Если при включенной блокировке от детей нажать кнопку «Вкл./Выкл.», программа не отменяется. Сначала нужно отменить блокировку от детей. На дисплее отобразится обратный отсчет в виде «3-2-1».
- После отмены программы дверца загрузочного люка может остаться заблокированной из-за того, что уровень воды выше базовой линии загрузочного люка. Если дверцу необходимо открыть, поверните ручку выбора программы в положение «Слив+Отжим», чтобы слить воду из машины.

5.20. Окончание программы

После завершения программы загорится индикатор ее окончания и прозвучит звуковой сигнал.

Если не нажимать кнопок в течение 2 минут, машина переключится в режим ожидания. Дисплей и все индикаторы погаснут.

Если машина находится в режиме ожидания, при нажатии на любую кнопку или повороте ручки **выбора программ** на дисплее отобразятся выполненные стадии программы.

5.21 Ваша машина имеет функцию «Режим ожидания».

Машина автоматически перейдет в режим энергосбережения, если после включения машины с помощью кнопочного выключателя не будет запущена какая-либо программа, либо не будет выполнена другая процедура на стадии выбора, либо не будет выполнено никаких действий в течение двух минут после того, как выбранная вами программа закончилась. Кроме того, если на дисплее машины отображалось продолжительность выполнения программы, он погаснет. После поворота ручки выбора программ или нажатия любой кнопки предыдущее состояние индикаторов и дисплея восстановится. Настройки, которые вы делаете при выходе из режима энергосбережения, могут измениться. Перед запуском программы убедитесь в правильности текущих настроек. Если необходимо, установите эти настройки снова. Это не является неисправностью.

6 Обслуживание и чистка

Регулярная чистка изделия позволит продлить срок его службы и избежать многих проблем.

6.1. Чистка распределителя моющих средств

Удалите остатки порошка, скопившиеся в распределителе. Для этого:

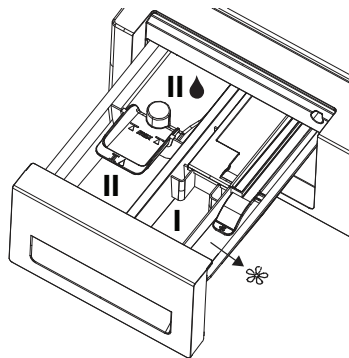

1. Извлеките отделение для моющего средства можно, с усилием потянув его на себя.

ИНФОРМАЦИЯ



- Если в отделении для кондиционера начинает скапливаться излишек смеси кондиционера и жидкого моющего средства, сифон следует очистить.

2. Промойте отделение и сифон в раковине большим объемом теплой воды. При чистке распределителя надевайте защитные перчатки или пользуйтесь специальной щеткой, чтобы не прикасаться к остаткам моющих средств.
3. После очистки установите отделение на место. Проверьте, чтобы сифон находился в своем первоначальном положении.

6.2. Чистка дверцы загрузочного люка и барабана

Для моделей с программой очистки барабана см. Эксплуатация машины — Программы

Для моделей без программы очистки барабана выполните следующие действия, чтобы очистить барабан:

Выберите дополнительную функцию **дополнительная вода** или **дополнительное полоскание**. Используйте программу «Хлопок» без предварительной стирки. Установите **рекомендуемую температуру для средства очистки барабана**, которую можно найти в информации в супермаркетах на полках с моющими средствами. Запустите эту программу **без загрузки белья в машину**. Перед запуском программы засыпьте 1 пакетик специального средства для очистки барабана (если специальное средство недоступно, засыпьте не более 1 чайной ложки (не более 100 г) порошка для

Обслуживание и чистка

удаления известкового налета) в отделение моющих средств, предназначенное для основной стирки. Если применяется средство для удаления известкового налета в виде таблеток, положите только одну таблетку в отделение для основной стирки. «2». По завершении программы вытрите уплотнительную манжету изнутри чистой тканью.

ИНФОРМАЦИЯ



- *Очистку барабана следует производить каждые 2 месяца.*
- *Используйте только те средства от накипи, которые предназначены для стиральных машин.*

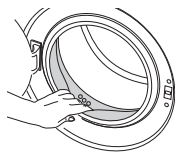

После каждой стирки и сушки проверяйте барабан на наличие посторонних предметов.

Если показанные на рисунке ниже отверстия засорены, очистите их с помощью зубочистки.

ИНФОРМАЦИЯ



- *Наличие в барабане посторонних металлических предметов приведет к образованию пятен ржавчины. Для очистки поверхности барабана используйте средства для чистки нержавеющей стали. Ни в коем случае не используйте металлические или проволочные мочалки.*

ВНИМАНИЕ!



- **Ни в коем случае не используйте жесткие губки или абразивные материалы. Это приведет к повреждению окрашенных, хромированных и пластиковых поверхностей.**

6.3. Чистка корпуса и панели управления

Вымойте корпус машины мыльным раствором или мягким моющим средством и вытрите досуха мягкой тканью.

Для чистки панели управления пользуйтесь только мягкой влажной тканью.

6.4. Очистка фильтров впускных патрубков

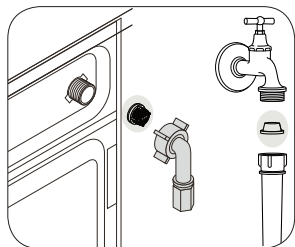

Фильтры находятся на концах впускных патрубков для воды на задней стенке машины, а также на концах заливных шлангов в местах подсоединения к водопроводным кранам. Эти фильтры предотвращают попадание в стиральную машину посторонних веществ и грязи из водопровода. В случае загрязнения фильтры необходимо очистить.

1. Закройте краны.
2. Снимите гайки на заливных шлангах для доступа к фильтрам на клапанах впускных патрубков. Очистите их от осадков подходящей щеточкой. Если фильтры чрезвычайно загрязнены, снимите их с помощью щипцов и очистите надлежащим образом.
3. Извлеките фильтры из прямых концов заливных шлангов вместе с прокладками и тщательно промойте под струей воды.
4. Аккуратно установите прокладки и фильтры на место и затяните гайки шлангов вручную.

6.5. Слив оставшейся воды и очистка фильтра насоса

Стиральная машина оснащена системой фильтров, которая предотвращает попадание в крыльчатку насоса твердых предметов (пуговиц, монет, волокон ткани и т.п.) во время слива воды. Это обеспечивает беспрепятственный слив воды и позволяет продлить срок службы насоса.

Если слив не выполняется нормально, фильтр насоса засорен. Фильтр следует очищать по мере загрязнения, но не реже одного раза в 3 месяца. Перед очисткой фильтра насоса необходимо слить воду.

Кроме того, необходимо полностью сливать воду из машины перед транспортировкой (например, при переезде в другую квартиру) или в случае опасности замерзания воды.

ВНИМАНИЕ!



- **Наличие посторонних предметов в фильтре насоса может привести к повреждению машины или к сильному шуму во время работы.**
- **Если машина не используется, при хранении в местах возможного замерзания воды следует перекрыть кран, снять шланг системы, слить воду из машины.**
- **Закрывайте водопроводный кран, к которому подсоединен шланг подачи воды, после каждого использования.**

Чтобы слить воду и очистить загрязненный фильтр, выполните следующее:

1. Отключите машину от электрической сети (выньте вилку из розетки).

ВНИМАНИЕ



- **Температура воды внутри машины может достигать 90°C. Во избежание ожогов очистку фильтра следует выполнять после остывания машины.**

2. Некоторые наши продукты оснащены шлангами аварийного слива, другие нет. Чтобы слить воду из машины, выполните описанные ниже действия.

Слив воды в моделях, не оснащенных шлангом аварийного слива:

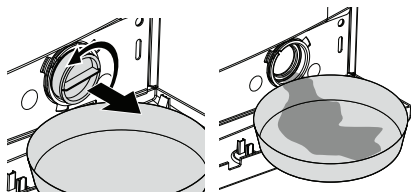

- a. Установите перед фильтром вместительную емкость для сливаемой воды.
 - b. Ослабьте фильтр насоса, поворачивая его против часовой стрелки, пока не начнет течь вода. Слейте воду в установленную перед фильтром емкость. Всегда держите под рукой тряпку для сбора пролитой воды.
 - c. После полного слива воды из машины извлеките фильтр, повернув его.
3. Очистите внутреннюю часть фильтра и пространство вокруг крыльчатки насоса от мусора и волокон.
 4. Установите фильтр на место.
 5. Если крышка фильтра состоит из двух частей, закройте крышку фильтра, нажав на фиксатор. Чтобы закрыть цельную крышку фильтра, сначала вставьте на место выступы снизу крышки и затем прижмите верхнюю часть крышки.

7 Устранение неисправностей

Программы не запускаются после закрытия дверцы загрузочного люка.

Кнопка "Пуск/Остановка/Отмена" не нажата. >>> *Нажмите кнопку «Пуск/остановка/отмена».

Невозможно запустить или выбрать программу.

- Стиральная машина переключилась в режим самозащиты из-за нарушения подачи воды или электроэнергии (например, падение напряжения в сети, напора воды и т. п.). >>> Нажмите кнопку «Вкл./Выкл.» и не отпускайте в течение 3 секунд, чтобы восстановить заводские настройки машины. (См. «Отмена программы»)

В машине есть вода.

- В стиральной машине может оставаться немного воды, использовавшейся в процессе контроля качества на предприятии-изготовителе. >>> Это не является неисправностью и не представляет опасности для машины.

Протечка воды под днищем машины.

- Проверьте шланги и фильтр насоса: >>> Проверьте герметичность прокладок в заливных шлангах. Плотно присоедините шланг к водопроводному крану.
- Фильтр насоса закрыт не полностью. >>> Убедитесь, что фильтр насоса полностью закрыт.

Машина не наполняется водой.

- Закрыт кран. >>> Откройте краны.
- Шланг подачи воды согнут. >>> Поправьте шланг.
- Засорился фильтр патрубке подачи воды. >>> Очистите фильтр.
- Дверца загрузки белья не закрыта. >>> Закройте дверцу загрузочного люка.

Вода из машины не сливается.

- Сливной шланг засорился или перекручен. >>> Очистите или распрямите шланг.
- Засорился фильтр насоса. >>> Очистите фильтр насоса.

Машина сильно вибрирует или шумит.

- Машина установлена неровно. >>> Отрегулируйте ножки так, чтобы выровнять машину.
- В фильтр насоса попал посторонний предмет. >>> Прочистите фильтр.
- Не сняты транспортировочные предохранительные болты. >>> Удалите транспортировочные предохранительные болты.
- Загружено слишком мало белья. >>> Добавьте еще белья.
- Машина, возможно, перегружена бельем. >>> Выньте из машины часть белья или распределите его равномерно вручную.
- Машина наклонена на твердой поверхности. >>> Проверьте, не наклонена ли машина.

Машина остановилась вскоре после запуска программы.

- Стиральная машина временно остановилась из-за падения напряжения в сети. >>> Она возобновит работу после восстановления нормального напряжения.

Устранение неисправностей

Поступающая в машину вода сразу же сливается.

- Сливной шланг по высоте установлен неправильно. >>> *Подсоедините сливной шланг, как описано в руководстве по эксплуатации.*

Во время стирки вода в машине не видна.

- Снаружи уровень воды в стиральной машине не виден. Это не является неисправностью.

Дверца загрузочного люка не открывается.

- Замок дверцы загрузочного люка заблокирован, поскольку в машине есть вода. >>> *Чтобы слить воду, запустите программу «Слив» или программу «Отжим».*
- Машина греет воду или выполняет цикл отжима. >>> *Дождитесь завершения программы.*
- Включена блокировка дверцы загрузочного люка. Замок дверцы будет разблокирован через несколько минут после завершения программы. >>> *Подождите несколько минут, пока замок дверцы будет разблокирован.*

Стирка длится дольше, чем указано в руководстве пользователя (*).

- Слабый напор воды. >>> *Машине требуется больше времени, чтобы набрать столько воды, сколько необходимо для качественной стирки, Поэтому время выполнения программы увеличивается.*
- Низкое напряжение в сети. >>> *При низком напряжении в электрической сети время выполнения программы увеличивается во избежание некачественной стирки.*
- Низкая температура поступающей воды. >>> *В холодное время года для нагрева воды требуется больше времени. Время стирки также может быть увеличено во избежание некачественной стирки.*
- Увеличилось число полосканий и/или количество воды для полоскания. >>> *Для улучшения полоскания машина увеличивает количество воды и при необходимости выполняет дополнительный цикл полоскания.*
- Из-за избыточного количества моющего средства образовалась обильная пена, и включилась автоматическая система контроля пенообразования. >>> *Используйте рекомендованное количество моющего средства.*

Не производится обратный отсчет времени, оставшегося до окончания программы (в моделях с дисплеем) (*)

- Таймер может остановиться на этапе набора воды. >>> *Индикатор таймера не показывает обратный отсчет, пока машина не наберет необходимое количество воды. Машина ожидает, пока не наберется достаточное количество воды, чтобы избежать некачественной стирки из-за недостатка воды. После этого таймер возобновит обратный отсчет.*
- Таймер может остановиться на этапе нагревания воды. >>> *Индикатор таймера не показывает обратный отсчет, пока вода в машине не нагреется до нужной температуры.*
- Таймер может остановиться на этапе отжима. >>> *Возможно, сработала система автоматического контроля балансировки из-за неравномерного распределения белья внутри барабана.*

Устранение неисправностей

Не производится обратный отсчет времени, оставшегося до окончания программы. (*)

- Неравномерное распределение белья в машине. >>> *Возможно, сработала система автоматического контроля балансировки из-за неравномерного распределения белья внутри барабана.*

Машина не переключается на режим отжима. (*)

- Неравномерное распределение белья в машине. >>> *Возможно, сработала система автоматического контроля балансировки из-за неравномерного распределения белья внутри барабана.*
- Стиральная машина не перейдет в режим отжима, если вода не будет слита полностью. >>> *Проверьте фильтр и сливной шланг.*
- Из-за избыточного количества моющего средства образовалась обильная пена, и включилась автоматическая система контроля пенообразования. >>> *Используйте рекомендованное количество моющего средства.*

Низкое качество стирки: Выстиранное белье имеет серый оттенок. ()**

- Белье долгое время стиралось при недостаточном количестве моющего средства. >>> *Используйте рекомендованное количество моющего средства в соответствии со степенью жесткости воды и типом белья.*
- Белье долгое время стиралось при низкой температуре. >>> *Выбирайте температуру стирки в соответствии с типом белья.*
- Недостаточное количество моющего средства при высокой жесткости воды. >>> *При стирке в жесткой воде с недостаточным количеством моющего средства на белье оседают частицы жира, и белье со временем приобретает серый оттенок. Избавиться от такого серого налета довольно трудно. Используйте рекомендованное количество моющего средства в соответствии с уровнем жесткости воды и типом белья.*
- Белье стиралось при чрезмерном количестве моющего средства. >>> *Используйте рекомендованное количество моющего средства в соответствии со степенью жесткости воды и типом белья.*

Низкое качество стирки: Белье не отстирывается, и на нем остаются пятна. ()**

- Недостаточное количество моющего средства. >>> *Используйте рекомендованное количество моющего средства в соответствии с типом белья.*
- Загружено слишком много белья. >>> *Не перегружайте чрезмерно машину. Загружайте количество белья в соответствии с рекомендациями в таблице «Описание программ».*
- Программа и температура выбраны неверно. >>> *Выбирайте программу и температуру стирки в соответствии с типом белья.*
- неподходящее моющее средство. >>> *Используйте качественные моющие средства, предназначенные для стиральных машин.*
- Моющее средство загружено не в то отделение распределителя. >>> *Кладите моющее средство в соответствующее отделение распределителя. Не смешивайте стиральный порошок и отбеливатель.*

Низкое качество стирки: На белье остаются жирные пятна. ()**

- Барабан уже давно не чистился. >>> *Регулярно очищайте барабан. Инструкции по очистке см. в 6.2*

Устранение неисправностей

Низкое качество стирки: Белье имеет неприятный запах. (**)

- В результате постоянной стирки при низкой температуре и/или с использованием коротких программ в барабане накапливается слой бактерий, которые испускают неприятный запах. >>> После стирки оставляйте приоткрытыми распределитель моющих средств и дверцу загрузочного люка. Таким образом, внутри машины не сможет образовываться влажная среда, благоприятная для роста бактерий.

Цветное белье линяет. (**)

- Загружено слишком много белья. >>> Не перегружайте машину сверх меры.
- Моющее средство отсырело. >>> Храните моющие средства в закрытой таре в сухом прохладном месте.
- Выбрана слишком высокая температура. >>> Выбирайте программу и температуру стирки в соответствии с типом и степенью загрязнения белья.

Стиральная машина плохо полощет белье.

- Качество полоскания зависит от количества, марки и условий хранения используемого средства. >>> Используйте моющие средства для стиральных машин, предназначенные для данного типа белья. Храните моющие средства в закрытой таре в сухом прохладном месте.
- Моющее средство загружено не в то отделение распределителя. >>> Если загрузить моющее средство в отделение для замачивания, когда замачивание не используется, машина может забрать это средство в процессе полоскания или применения кондиционера. Кладите моющее средство в соответствующее отделение распределителя.
- Засорился фильтр насоса. >>> Проверьте фильтр.
- Пережат сливной шланг. >>> Проверьте сливной шланг.

После стирки белье стало жестким. (**)

- Недостаточное количество моющего средства. >>> При стирке в жесткой воде с недостаточным количеством моющего средства белье со временем становится жестким. Используйте нужное количество моющего средства в соответствии со степенью жесткости воды.
- Моющее средство загружено не в то отделение распределителя. >>> Если загрузить моющее средство в отделение для замачивания, когда замачивание не используется, машина может забрать это средство в процессе полоскания или применения кондиционера. Кладите моющее средство в соответствующее отделение распределителя.
- Моющее средство смешано с кондиционером. >>> Не смешивайте кондиционер с моющим средством. Промойте и очистите распределитель горячей водой.

Белье не имеет запаха кондиционера. (**)

- Моющее средство загружено не в то отделение распределителя. >>> Если загрузить моющее средство в отделение для замачивания, когда замачивание не используется, машина может забрать это средство в процессе полоскания или применения кондиционера. Промойте и очистите распределитель горячей водой. Кладите моющее средство в соответствующее отделение распределителя.
- Моющее средство смешано с кондиционером. >>> Не смешивайте кондиционер с моющим средством. Промойте и очистите распределитель горячей водой.

Устранение неисправностей

Остатки моющего средства в распределителе моющих средств. (**)

- Моющее средство было загружено во влажный распределитель. >>> *Просушите распределитель перед загрузкой моющего средства.*
- Моющее средство отсырело. >>> *Храните моющие средства в закрытой таре в сухом прохладном месте.*
- Слабый напор воды. >>> *Проверьте напор воды.*
- Моющее средство в отделении основной стирки намочило во время набора воды для предварительной стирки. Засорились отверстия в отделении распределителя моющих средств. >>> *При необходимости прочистите эти отверстия.*
- Проблема с клапанами распределителя моющих средств. >>> *Вызовите представителя сервиса.*
- Моющее средство смешано с кондиционером. >>> *Не смешивайте кондиционер с моющим средством. Промойте и очистите распределитель горячей водой.*

После стирки осталось моющее средство. (**)

- Загружено слишком много белья. >>> *Не перегружайте машину сверх меры.*
- Программа и температура выбраны неверно. >>> *Выбирайте программу и температуру стирки в соответствии с типом белья.*
- неподходящее моющее средство. >>> *Выбирайте моющее средство в соответствии с типом белья.*

Повышенное пенообразование. (**)

- Моющее средство не подходит для использования в стиральных машинах. >>> *Используйте моющее средство для стиральных машин.*
- Слишком много моющего средства. >>> *Используйте только необходимое количество моющего средства.*
- Моющее средство хранилось в неподходящих условиях. >>> *Храните моющие средства в закрытом и сухом месте. Не храните их в местах с повышенной температурой.*
- При стирке некоторых тканей с ячеистой структурой, например, тюлевых занавесок образуется обильная пена. >>> *Для белья такого типа используйте меньшее количество моющего средства.*
- Моющее средство загружено не в то отделение распределителя. >>> *Кладите моющее средство в соответствующее отделение распределителя.*
- Кондиционер расходуется слишком рано. >>> *Возможно, возникли проблемы с клапанами или с распределителем моющих средств. Обратитесь в фирменный сервисный центр.*

Из распределителя моющих средств выходит пена.

- Слишком много моющего средства. >>>> *Размешайте 1 столовую ложку кондиционера в 0,5 литра воды и залейте в отделение основной стирки распределителя моющих средств.*
- Используйте моющие средства, соответствующие программам стирки, с учетом норм загрузки белья (см. «Таблицу выбора программ и энергопотребления»). При использовании дополнительных средств, таких как пятновыводители, отбеливатели и т. п., количество моющего средства следует уменьшить.

Устранение неисправностей

После завершения программы белье остается мокрым. (*)

- Из-за избыточного количества моющего средства образовалась обильная пена, и включилась автоматическая система контроля пенообразования.
>>> *Используйте рекомендованное количество моющего средства.*

Сушка продолжается слишком долго.

- Загружено слишком много белья. >>> *Не перегружайте чрезмерно машину.*
- Белье недостаточно отжато. >>> *Проведите отжим в стиральной машине с функцией сушки на более высоких оборотах на этапе стирки.*
- Закрыт кран. >>> *Откройте краны.*

После сушки белье все еще влажное.

- Выбрана программа, не подходящая для используемого типа белья. >>> *Проверьте этикетки на одежде и выберите подходящую программу или воспользуйтесь дополнительно программами, работающими по расписанию.*
- Загружено слишком много белья. >>> *Не перегружайте чрезмерно машину.*
- Белье недостаточно отжато. >>> *Проведите отжим в стиральной машине с функцией сушки на более высоких оборотах на этапе стирки.*

Машина не работает или программа не запускается.

- Шнур питания не подсоединен к розетке электросети. >>> *Убедитесь, что шнур электропитания подсоединен к электросети.*
- Возможно, не настроена программа либо не нажата кнопка «Пуск/остановка/отмена». >>> *Убедитесь, что программа настроена, а машина не находится в режиме ожидания.*
- Включена блокировка от детей. >>> *Отключите режим блокировки от детей.*

Одежда села, поbledнела, потускнела или испортилась.

- Выбрана программа, не подходящая для используемого типа белья. >>> *Проверьте этикетки на одежде и выберите подходящую программу или воспользуйтесь дополнительно программами, работающими по расписанию. Не допускается сушить одежду, не подходящую для этого.*

Машина не выполняет сушку.

- Белье не высушивается, либо выключена функция сушки. >>> *Проверьте, выбрана ли функция сушки, применяемая после выбора программы стирки.*

Дверца загрузочного люка не открывается.

Дверца машины не открывается, чтобы обеспечить безопасности работы. >>> *Если на дисплее после сушки все еще горит индикатор блокировки двери, машина блокирует дверцу загрузочного люка, пока машина не охладиться.*

(*) Если белье в барабане распределено неравномерно, машина не переключается на отжим во избежание повреждения самой машины и окружающих предметов. Белье следует перераспределить и снова запустить отжим.

(**) Барабан уже давно не чистился. >>> *Регулярно очищайте барабан. См. 6.2.*



ВНИМАНИЕ!

Если с помощью этих рекомендаций устранить проблему не удастся, обратитесь в авторизованный сервисный центр. Не пытайтесь отремонтировать неисправное изделие самостоятельно.

«Изготовитель: «Arcelik A.S
Юридический адрес: Караач Джаддеси № 2-6 34445 Сютлюдже Стамбул, Турция (Karaağaç Caddesi
(No:2-6 Sütlüce, 34445, Turkey

Произведено в Турции

«Импортер на территории РФ: ООО «БЕКО
«Юридический адрес: 601010, Владимирская область, Киржачский район, завод «БЕКО

Информацию о сертификации продукта Вы можете уточнить, позвонив на горячую линию
.8-800-200-23-56

Дата производства включена в серийный номер продукта, указанный на этикетке, расположенной на
продукте, а именно: первые две цифры серийного номера обозначают год производства, а последние две
.– месяц. Например, "10-100001-05» обозначает, что продукт произведен в мае 2010 года



