

Сушильная машина

Руководство пользователя

Dryer
User Manual

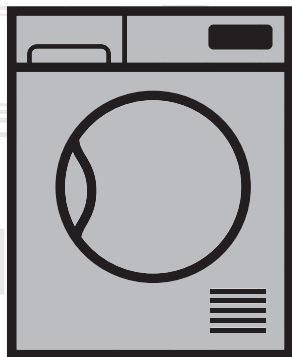

DPS 7205 GB5

RU | EN

2960311179_RU/061216.0943

beko

Перед первым использованием изделия внимательно прочитайте данное руководство!

Уважаемый покупатель,

Благодарим Вас за то, что отдали предпочтение изделию Веко. Надеемся, что Ваша машина, изготовленная с применением современных технологий и прошедшая тщательный контроль качества, обеспечит Вам наилучшие результаты. Рекомендуем Вам тщательно изучить это руководство и другую сопутствующую документацию, прежде чем приступить к эксплуатации машины, и сохранить их для дальнейшего использования в справочных целях. В случае передачи изделия другим лицам также отдавайте данное руководство. Обращайте внимание на все детали и предупреждения, содержащиеся в данном руководстве пользователя, и следуйте приведенным в нем инструкциям. Используйте данное руководство пользователя для модели, указанной на обложке.



Изучите инструкции.

Пояснение символов

Везде в данном руководстве пользователя используются следующие символы:



Важная информация или полезные подсказки по использованию машины.



Предупреждение о возникновении опасных ситуаций, представляющих угрозу жизни и имуществу.



Предупреждение об опасности поражения электрическим током.



Предупреждение о наличии горячих поверхностей.



Предупреждение о наличии опасности возгорания.



Материалы упаковки устройства произведены из перерабатываемого сырья в соответствии с нашими Национальными нормами по защите окружающей среды.

Не осуществляйте утилизацию отработанных упаковочных материалов с бытовыми или другими отходами, сдавайте их в специализированные пункты сбора, организованные местными органами власти.



Это изделие было изготовлено с применением самой современной технологии в экологически безопасных условиях.

1 Важные инструкции по технике безопасности и защите окружающей среды

Данный раздел содержит инструкции по технике безопасности, которые помогут Вам защититься от риска получения травм или повреждения имущества. В случае невыполнения данных инструкций гарантия не будет действовать.

1.1 Общая безопасность

- Данная сушильная машина может использоваться детьми в возрасте 8 лет и старше, а также лицами с ограниченными физическими, сенсорными или умственными возможностями или с отсутствием опыта и знаний под надзором или в случае инструктирования их по использованию устройства безопасным способом и понимания такими лицами существующей опасности. Дети не должны играть с устройством. Работы по очистке и обслуживанию не должны выполняться детьми без надзора.
- Дети до 3 лет должны находиться на расстоянии, если за ними не осуществляется постоянное наблюдение.
- Не снимайте регулируемые ножки. Интервал между сушильной машиной и полом не должен сокращаться такими материалами, как ковер, дерево или клейкая лента. Это вызовет возникновение неисправностей сушильной машины.
- Всегда обращайтесь в **авторизованный сервисный центр** для выполнения работ по монтажу и ремонту. Производитель не несет ответственности за повреждения, которые могут возникнуть в результате выполнения работ посторонними лицами.
- Никогда не мойте машину путем разбрызгивания или заливания воды! Это вызовет риск поражения электрическим током!

Важные инструкции по технике безопасности и защите окружающей среды

1.1.1 Электробезопасность



Инструкции по электробезопасности должны выполняться при выполнении электрических соединений во время монтажа.



Данный прибор не следует включать в сеть через внешнее переключающее устройство, например, таймер, либо в сеть, которая регулярно включается и выключается коммунальными службами.

- Подключайте сушильную машину к заземленной розетке с предохранителем, имеющей напряжение, соответствующее значению, указанному на паспортной табличке. Работы по монтажу должны выполняться квалифицированным электриком. Наша компания не несет ответственности за любые повреждения, которые возникнут в результате эксплуатации сушильной машины без заземления в соответствии с местными нормативными актами.
- Напряжение и допустимые характеристики предохранителя указаны на паспортной табличке.
- Значение напряжения, указанного на паспортной табличке, должно соответствовать значению напряжения Вашей сети.
- В случае неиспользования сушильной машины отключайте ее из розетки.
- Отключайте сушильную машину из розетки при выполнении монтажа, обслуживания и ремонта.
- Не касайтесь вилки мокрыми руками. Никогда не тяните за кабель при извлечении вилки из розетки, всегда держитесь за вилку.
- Не используйте удлинители, разветвители или переходники для подключения сушильной машины к сети питания для снижения риска возгорания и поражения электрическим током.
- После монтажа вилка силового кабеля должна быть легко доступной.



Поврежденный сетевой кабель должен быть заменен в авторизованном сервисном центре.

Важные инструкции по технике безопасности и защите окружающей среды



В случае возникновения неисправностей сушильной машины ее эксплуатация должна быть прекращена до осуществления ремонта авторизованным сервисным агентом! Существует риск поражения электрическим током!

1.1.2 Безопасность изделия



Пункты, которые следует учесть во избежание опасности возгорания:

Нижеуказанное белье или вещи не должны сушиться

- в сушильной машине во избежание опасности возгорания.
- Немытое белье

Вещи, пропитанные маслом, ацетоном, алкоголем, машинным маслом, керосином, пятновыводителями, скипидаром, парафином или средствами для удаления парафина, должны быть постираны в горячей воде с использованием большого количества моющего средства перед тем, как сушить их в сушильной машине.

По этой причине, особенно вещи, содержащие вышеуказанные пятна, должны очень тщательно стираться, для этого необходимо использовать достаточное количество моющего средства и устанавливать высокую температуру стирки.

Важные инструкции по технике безопасности и защите окружающей среды



Нижеуказанное белье или вещи не должны сушиться в сушильной машине в связи с риском возгорания:

- предметы одежды или подушки, пропитанные пенорезиной (латексной пенорезиной), шапочки для душа, водостойкие ткани, материалы с усилением каучука наполнителем и подкладки из пенорезины.
- Одежда, очищенная с помощью промышленных химикатов.

Такие предметы, как зажигалка, спички, монеты, металлические предметы, игры и т.п. могут повредить барабан или привести к возникновению функциональных неисправностей. Следовательно, необходимо проверять все белье, загружаемое в сушильную машину.

Никогда не выключайте сушильную машину до завершения программы. Если это все же необходимо, быстро извлеките все белье и разложите его, чтобы тепло могло рассеяться.



Одежда, не постиранная должным образом, может воспламениться сама по себе и даже загореться после завершения сушки.

- Необходимо обеспечить достаточную вентиляцию для предотвращения выхода газов из устройств, работающих на других видах топлива, включая открытое пламя в результате скопления в помещении в связи с эффектом обратного удара пламени.



Нижнее белье, содержащее металлические элементы, не должно сушиться в сушильной машине. Сушильная машина может быть повреждена, если металлические элементы будут сидеть неплотно и отламываются во время сушки.



Используйте смягчители и аналогичные средства в соответствии с инструкциями их производителей.



Перед каждой загрузкой и после нее всегда очищайте фильтр для удаления ворсинок. Никогда не эксплуатируйте сушильную машину без установленного фильтра для удаления ворсинок.

Важные инструкции по технике безопасности и защите окружающей среды

- Никогда не пытайтесь отремонтировать сушильную машину самостоятельно. Не осуществляйте ремонт или замену деталей изделия, даже если Вы имеете необходимые знания или возможности для выполнения данных операций, если это четко не указано в инструкции по эксплуатации или напечатанном руководстве по обслуживанию. Иначе Ваша жизнь и жизнь других лиц будет подвергнута опасности.
- Должно быть исключено наличие блокируемой, раздвижной или навесной двери, которая может заблокировать отверстие загрузочной дверцы в месте установки сушильной машины.
- Устанавливайте сушильную машину в местах, подходящих для домашнего использования. (Ванная комната, закрытый балкон, гараж и т.п.)
- Убедитесь, что в сушильную машину не смогут попасть домашние животные. Перед включением сушильной машины проверьте ее внутреннюю часть.
- Не свешивайтесь на загрузочной дверце сушильной машины, когда она открыта, так как машина может перевернуться.
- Нельзя допускать скопления ворсинок вокруг сушильного барабана.

1.2 Монтаж над стиральной машиной

- Между двумя машинами не следует использовать фиксирующее устройство при установке сушильной машины над стиральной машиной. Крепежное приспособление должно устанавливаться авторизованным сервисным агентом.
- Общий вес стиральной машины и сушильной машины -при полной нагрузке-, когда они размещены на поверхности друг друга, достигает приблизительно 180 килограмм. Размещайте данные изделия на твердом полу с достаточной несущей способностью!



Стиральная машина не должна размещаться на сушильной машине. Во время установки сушильной машины на стиральной машине обращайте внимание на вышеуказанные предупреждения.

Важные инструкции по технике безопасности и защите окружающей среды

Таблица установки для стиральной машины и сушильной машины

Глубина сушильной машины	Глубина стиральной машины						
	62 cm	60 cm	54 cm	50 cm	49 cm	45 cm	40 cm
54 cm	Установка возможна					Установка возможна	Установка невозможна
60 cm	Установка возможна					Установка невозможна	

1.3 Использование по назначению

- Сушильная машина разработана для домашнего использования. Он не подходит для коммерческого использования и не должен применяться не по назначению.
- Используйте сушильную машину только для сушки белья с соответствующей маркировкой.
- Производитель не несет ответственности в случае неправильного использования или транспортировки.
- Срок службы приобретенной Вами сушильной машины составляет 10 лет. В течение данного периода оригинальные запасные части будут доступны для надлежащей эксплуатации сушильной машины.

1.4 Безопасность детей

- Упаковочные материалы представляют опасность для детей. Храните упаковочные материалы в недоступном для детей месте.
- Электротовары представляют опасность для детей. Обеспечьте нахождение детей на достаточном расстоянии от них во время их работы. Не позволяйте детям вмешиваться в работу сушильной машины. Используйте “безопасный” замок для предотвращения нарушения работы сушильной машины.



“Безопасный” замок находится на панели управления.
(См. раздел “Замок от детей”)

- Загрузочная дверца должна оставаться открытой, даже когда сушильная машина не используется.

Важные инструкции по технике безопасности и защите окружающей среды

1.5 Соответствие требованиям Директивы WEEE (директива ЕС об отходах электрического и электронного оборудования) и утилизация отработанного изделия



Данное устройство соответствует Директиве ЕС WEEE по ограничению использования вредных веществ (2012/19/EU).

Данное изделие имеет классификационный знак для отработанного электрического и электронного оборудования

 (WEEE). Данное изделие изготовлено с использованием деталей и материалов высокого качества, которые могут использоваться повторно и подходят для переработки. Запрещается выбрасывать отходы устройства вместе с бытовыми и другими отходами после окончания срока эксплуатации. Необходимо отправить их в центр сбора для переработки отходов электрического и электронного оборудования. Получить информацию о подобных центрах можно в местных органах власти.

1.6 Соответствие требованиям Директивы RoHS (директива об ограничении использования некоторых вредных веществ в электрическом и электронном оборудовании):

Приобретенное Вами изделие соответствует требованиям Директивы RoHS ЕС (2011/65/EU). Холодильник не содержит вредных и запрещенных материалов, указанных в данной Директиве.

1.7 Информация об упаковке

Материалы упаковки устройства произведены из перерабатываемого сырья в соответствии с нашими Национальными нормами по защите окружающей среды. Запрещается выбрасывать упаковочные материалы вместе с бытовыми и другими отходами. Отправьте их в точки сбора упаковочных материалов, указанные местными органами власти.

Важные инструкции по технике безопасности и защите окружающей среды

1.8 Технические характеристики



RU	
Высота (Мин. / Макс.)	84,6 см / 86,6 см*
Ширина	59,5 см
Глубина	54 см
Вместимость (макс.)	7 кг**
Вес нетто (с пластиковой передней дверцей)	44,5 кг
Вес нетто (со стеклянной передней дверцей)	46,5 кг
Напряжение	См. паспортную табличку***
Номинальная потребляемая мощность	
Код модели	

* Мин. вес: Вес с закрытыми регулируемыми ножками.

Макс. высота: Высота с максимально открытыми регулируемыми ножками.

** Вес сухого белья перед стиркой.

*** Паспортная табличка расположена за загрузочной дверцей.

	Технические характеристики сушильной машины могут быть изменены без уведомления для улучшения качества изделия.
	Цифры, приведенные в данном руководстве, являются схематическими и могут не соответствовать в точности данному изделию.
	Значения, приведенные на маркировочных знаках сушильной машины или в другой напечатанной документации, имеющейся в комплекте с данной сушильной машиной, получены в лаборатории согласно соответствующим стандартам. В зависимости от рабочих условий и условий внешней среды сушильной машины, эти значения могут отличаться.

2 Ваша сушильная машина

2.1 Содержимое упаковки

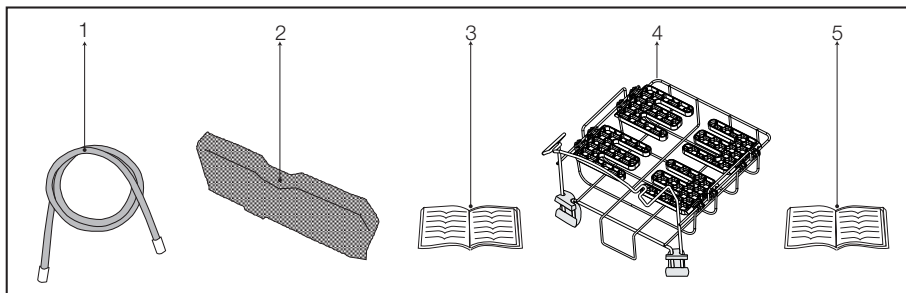

1. Шланг для спуска воды *
2. Запасная губка фильтра дверцы*
3. Руководство пользователя
4. Сушильная корзина*
5. Руководство пользователя сушильной корзины*

*Она может входить в комплект поставки Вашей машины, в зависимости от модели

3 Установка

Перед обращением в ближайший авторизованный сервисный центр для установки сушильной машины убедитесь, что электрооборудование и водопровод соответствуют требованиям, содержащимся в руководстве пользователя. (См. раздел 3.3 Подключение к водопроводной сети и 3.5 Электрическое соединение) Если они не соответствуют требованиям, обратитесь к квалифицированному электрику и техническому специалисту для принятия необходимых мер.

- Размещайте сушильную машину на расстоянии не менее 1 см от краев мебели.
- Эксплуатация сушильной машины может осуществляться при температуре от +5°C до +35°C. Эксплуатация при температуре вне указанного диапазона негативно повлияет на работу устройства, и оно может быть повреждено.
- Задняя поверхность сушильного барабана может быть размещена напротив стены.



Покупатель несет ответственность за подготовку к размещению сушильной машины, а также работы по монтажу электрооборудования и устройств для слива воды.



Перед установкой необходимо осмотреть сушильную машину на наличие на ней дефектов. В случае наличия повреждений сушильной машины от установки следует отказаться. Поврежденные изделия подвергают риску Вашу безопасность.



Перед началом эксплуатации сушильной машины следует выждать 12 часов.

3.1 Подходящее место для установки

Установка сушильной машины должна производиться на устойчивой и ровной поверхности.

Сушильная машина является тяжелой. Не перемещайте ее самостоятельно.

- Эксплуатацию следует осуществлять в хорошо вентилируемой, обеспыленной среде.
- Интервал между сушильной машиной и поверхностью не должен сокращаться такими материалами, как ковер, дерево или клейкая лента.
- Не перекрывайте вентиляционные решетки сушильной машины.
- Должно быть исключено наличие блокируемой, раздвижной или навесной двери, которая может заблокировать отверстие загрузочной дверцы в месте установки сушильной машины.
- После установки сушильной машины она должна находиться в том же месте, где выполнялись соединения. Во время установки сушильной машины убедитесь, что ее задняя стенка не соприкасается с чем-либо (кран, розетка и т.д.).



Не размещайте сушильную машину на шнуре питания.

3.2 Снятие предохранительных приспособлений для транспортировки



Перед тем, как начать эксплуатацию сушильной машины, необходимо снять предохранительные приспособления для транспортировки.

- Откройте загрузочную дверцу.
- В барабане находится нейлоновый пакет с куском пенополистирола. Удерживайте его от отсека с отметкой **XX XX**.
- Потяните нейлон к себе и снимите предохранительное приспособление для транспортировки.

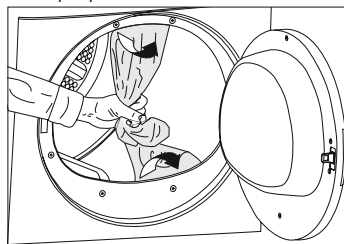

Убедитесь, что в барабане не осталась ни одна часть предохранительного приспособления для транспортировки..

3.3 Подсоединение к дренажной трубе

В изделиях, оснащенных узлом конденсации, во время цикла сушки вода накапливается в водосборнике. Скопившуюся воду следует сливать после каждого цикла сушки.

Вы можете слить скопившуюся воду напрямую через шланг для слива воды, поставляемый с изделием, вместо периодического слива воды, накапливающейся в водосборнике.

Подсоединение шланга для слива воды

- 1-2 Потяните шланг в задней части сушильной машины рукой, чтобы отсоединить его в месте, где он был подсоединен. Не используйте для отсоединения какие-либо инструменты.
- 3 Подсоедините один конец сливного шланга, поставляемого с сушильной машиной, к точке соединения, из которой был удален шланг изделия в предыдущем шаге.
- 4 Подсоедините другой конец сливного шланга напрямую к канализации или ванной.

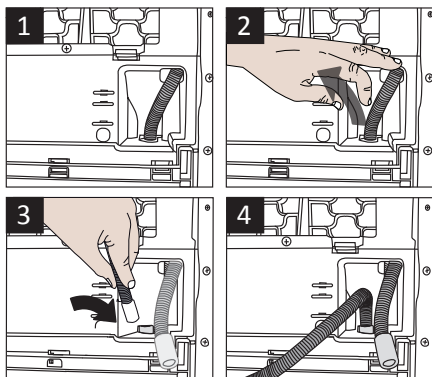

Соединения шланга должны быть выполнены безопасным способом. Если шланг выйдет из своего корпуса во время слива воды, Ваш дом будет затоплен.



Шланг для слива воды должен быть подсоединен на высоте максимум 80 см.



Убедитесь, что шланг для слива воды не находится в месте, где на него будут наступать, и что он не перегнут между канализацией и машиной.

3.4 Регулировка ножек

- Чтобы обеспечить более тихую работу машины с меньшим уровнем вибраций, она должна стоять ровно и быть сбалансированной на своих ножках. Балансировка машины осуществляется путем регулировки ножек.
- Поворачивайте ножки влево или вправо, пока сушильная машина не будет стоять ровно и устойчиво.

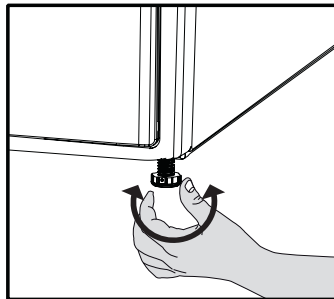

Никогда не откручивайте регулируемые ножки от корпуса.

3.5 Электрическое соединение

Для получения специальных инструкций по электрическому соединению, требуемому во время установки, (см. раздел 1.1.1 **Электробезопасность**)

3.6 Транспортировка сушильной машины

Перед транспортировкой сушильной машины отключите ее от сети питания.

Слейте из сушильной машины все оставшуюся воду.

В случае выполнения соединения для прямого слива воды удалите все шланговые соединения.



Мы рекомендуем переносить сушильную машину в вертикальном положении. Если перемещение машины в вертикальном положении невозможно, мы рекомендуем переносить ее при наклоне вправо, если смотреть на нее спереди.

3.7 Предупреждения о звуках



Периодическое появление металлического звука из компрессора во время работы является нормальным явлением.

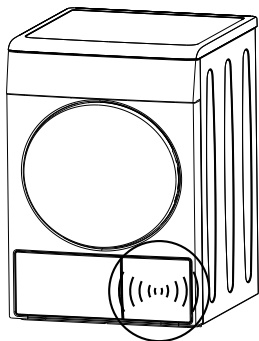

Вода, скапливающаяся во время работы, накачивается в водосборник. Наличие звука накачки во время данного процесса является нормальным явлением.

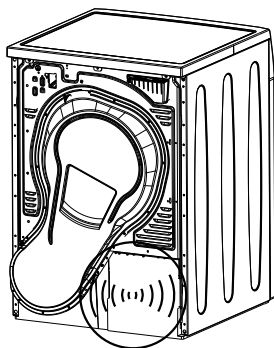

3.8 Замена осветительной лампы

В случае использования осветительной лампы в сушильном барабане

Для замены лампы/светодиода, используемых для освещения сушильного барабана, обратитесь в авторизованный сервисный центр.

Лампы (-ы), используемая (-ые) в данном изделии, не подходит (-ят) для освещения бытовых помещений. Данная лампа предназначена для облегчения загрузки пользователем белья в сушильный барабан. Лампочки, используемые в данном изделии, должны выдерживать чрезвычайные физические условия (такие, как вибрация и температура выше 50 °C).

4 Подготовка

4.1 Вещи, которые можно сушить в машине

Всегда соблюдайте рекомендации, указанные на бирках одежды. Сушите только вещи, на этикетках которых указана возможность сушки в сушильной машине, и убедитесь в правильности выбора соответствующей программы.

СИМВОЛЫ СТИРКИ БЕЛЬЯ											
	Символы сушки	Можно сушить в сушильной машине	Без глажки	Деликатная сушка	Не сушить в сушильной машине	Не сушить	Химическая чистка запрещена				
 	Настройки сушки	При низкой температуре	При средней температуре	При высокой температуре	При любой температуре	Без нагрева	Повесьте, чтобы высушить	Разложите, чтобы высушить	Повесьте влажным, чтобы высушить	Разложите в тени, чтобы высушить	Химическая чистка разрешена
	Гладить -		Гладить при высокой температуре	Гладить при средней температуре	Гладить при низкой температуре		Не гладить	Гладить без пара			
	Сухим утюгом или с паром										
	Максимальная температура		200 °C	150 °C	110 °C						

4.2 Вещи, которые нельзя сушить в машине



Не сушите в машине деликатные вышитые ткани, шерстяные, шелковые вещи, деликатные и дорогие ткани, воздухо непроницаемые вещи, а также тюль.

4.3 Подготовка белья для сушки

- После стирки белье может запутаться. Разберите выстиранное белье на отдельные вещи, прежде чем загружать его в сушильный автомат.
- Вещи с металлическими элементами (например, замками-молниями) необходимо сушить вывернутыми.
- Застегните замки-молнии, крючки, пряжки и пуговицы.

4.4 Рекомендации по экономии электроэнергии

Следующая информация поможет Вам эксплуатировать машину экологичным и энергоэффективным способом.

- При стирке отжимайте белье с как можно более высокой скоростью. Таким образом, удастся сократить время сушки и уменьшить расход электроэнергии.
- Сортируйте белье, в зависимости от типа и толщины. Сушите белье одно о и того же типа вместе. Например, тонкие кухонные полотенца и скатерти следует сушить раньше, чем толстые махровые полотенца.
- Следуйте инструкциям, содержащимся в руководстве пользователя, при выборе программы.
- Не открывайте загрузочную дверцу машины во время сушки, если в этом нет необходимости. Если действительно требуется открыть загрузочную дверцу, не держите ее открытой долгое время.
- Не добавляйте мокрое белье во время работы сушильной машины.

Подготовка

- Перед каждой сушкой и после нее очищайте фильтр для удаления ворсинок. **(См. раздел 6.1 Очистка волокнистого фильтра / внутренней поверхности загрузочной дверцы)**
- Периодически производите очистку фильтра при видимом аккумуляровании воздуха на нем, когда загорится соответствующий символ, либо появится символ предупреждения о необходимости очистки задвижки фильтра «». **(См. раздел 6.4 Очистка фильтра дверцы)**
- Во время сушки хорошо проветривайте помещение, в котором установлен сушильный автомат.

4.5 Правильный объем загрузки

Соблюдайте рекомендации, указанные в «Таблице выбора программ и энергопотребления». Не загружайте белье в объеме, превышающем значения, указанные в таблице.

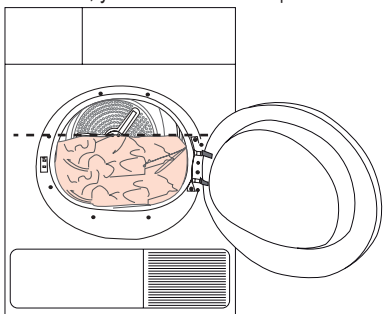

Не рекомендуется загружать белье в машину с превышением уровня, указанного на рисунке. Если машина перегружена, результаты сушки ухудшатся. Кроме того, сушильный автомат и вещи могут быть повреждены.

Далее в качестве примера приведен вес некоторых вещей.

Белье	Приблизительный вес (г)
Хлопчатобумажные пододеяльники (двойные)	1500
Хлопчатобумажные пододеяльники (одинарные)	1000
Простыни (двойные)	500
Простыни (одинарные)	350
Большие скатерти	700
Маленькие скатерти	250
Кухонные салфетки	100
Махровые полотенца	700
Полотенца для рук	350
Блузы	150
Хлопчатобумажные рубашки	300
Рубашки	250
Хлопчатобумажные платья	500
Платья	350
Джинсы	700
Носовые платки (10 штук)	100
Футболки	125

*Вес сухого белья перед стиркой.

5 Эксплуатация изделия

5.1 Панель управления

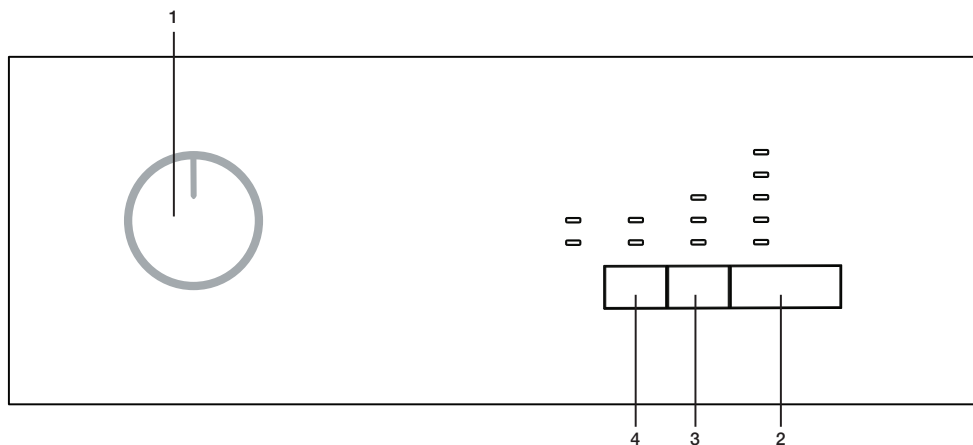

1. Кнопка “Вкл./Выкл./Выбор программы”
2. Кнопка “Пуск / Пауза”
3. Кнопка времени задержки
4. Кнопка настройки громкости звукового сигнала



Эксплуатация изделия

5.2 Символы экрана

5.3 Подготовка сушильного барабана

- Выключите сушильный барабан в розетку
- Откройте загрузочную дверцу.
- Поместите в сушильный барабан белье, не перегружая его.
- Закройте загрузочную дверцу.



Следите за тем, чтобы закрытию загрузочной дверцы не препятствовало белье.

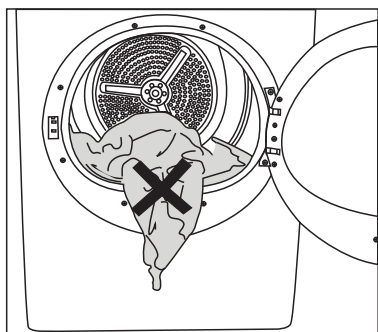

- После выбора программы с помощью кнопки “Вкл./Выкл./Выбор программы” машина начнет работу.

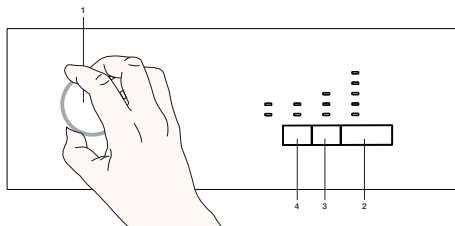

При выборе программы с помощью кнопки „Вкл./Выкл./Выбор программы“ программа не будет запущена. Нажмите кнопку «пуск/пауза», чтобы включить программу.

5.4 Выбор программы

В данном сушильном барабане имеется 15 программ.

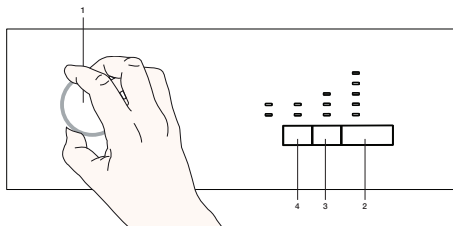

- Таблица выбора программ и потребления энергии приведена в порядке, больше всего предпочитаемом пользователями.

Эксплуатация изделия

5.5 Таблица выбора программ и потребления энергии

Программы	Описание программы	Вместимость (кг)	Скорость отжима в стиральной машине (об./мин)	Время сушки (мин.)
Сушка в шкаф	С помощью этой программы можно сушить любое белье из хлопка. (Футболки, брюки, пижамы, детская одежда, нижнее белье, постельное белье и т.д.). Белье можно помещать в шкаф без глажки.	7	1000	174
Сушка в шкаф +	Эту программу можно использовать для усиленной сушки толстого белья (например, брюк, спортивных костюмов). Белье можно помещать в шкаф без глажки.	7	1000	180
Сушка под утюг	С помощью этой программы можно сушить белье из хлопка, которое необходимо погладить, чтобы оно было слегка влажным для облегчения глажки. (Рубашки, футболки, скатерти и т.д.).	7	1000	140
Экстрасушка	С помощью этой программы можно сушить толстое белье из хлопка (например, полотенца, халаты и т.д.). Белье можно помещать в шкаф без глажки.	7	1000	185
Сушка под утюг	С помощью этой программы можно сушить любое белье из синтетики. (Рубашки, футболки, нижнее белье, скатерти и т.д.). Белье можно помещать в шкаф без глажки.	3,5	800	70
Сушка в шкаф	С помощью этой программы можно сушить белье из синтетики, которое необходимо погладить, чтобы оно было слегка влажным для облегчения глажки. (Рубашки, футболки, скатерти и т.д.).	3,5	800	60
Джинсы	С помощью этой программы можно сушить джинсы, джинсовые юбки, рубашки или куртки.	4	1200	150
Экспресс	Эту программу можно использовать для сушки белья из хлопка, которое было отжато на высокой скорости в стиральной машине. Можно высушить 1 кг белья из хлопка (3 рубашки / 6 футболок) за 50 минут.	1	1200	50
Рубашки	Сушка рубашек более щадящим способом, в результате достигается их меньшее сминание и более легкая глажка.	1,5	1200	60
Спортивные вещи	С помощью этой программы можно сушить спортивную одежду, которая подходит для барабанной сушки.	4	1000	135

Эксплуатация изделия

Детская	Dieses Programm eignet sich besonders für ausdrücklich Trockner-geeignete Kleinkinderwäsche	3	1000	80
Бережная	С помощью этой программы можно сушить деликатное белье или белье с символом ручной стирки (шелковые блузки, тонкое нижнее белье и т.д.) при низкой температуре.	2	600	70
Освежающий цикл	Вентиляция выполняется в течение 10 минут без подачи горячего воздуха. Можно проветривать хлопковое и льняное белье, которое оставалось закрытым в течение долгого времени, удаляя из него неприятные запахи.	-	-	10
Программы таймера	Для достижения требуемого уровня сухости белья при низкой температуре можно выбрать программы таймера (от 30 до 45 минут). В этой программе барабанная сушка длится в течение заданного времени, независимо от уровня сухости белья.	-	-	-

Значения потребления электроэнергии

Программы	Вместимость (кг)	Скорость отжима в стиральной машине (об./мин)	Приблизительное остаточное содержание влаги	Значение потребления электроэнергии (кВт-ч)
Сухое белье из хлопка, пригодное для хранения в шкафу*	7	1000	60%	1,68
Сухое белье из хлопка, пригодное для глажки	7	1000	60%	1,30
Сухое белье из синтетики, пригодное для хранения в шкафу	3,5	800	40%	0,59
Потребление электроэнергии в выключенном состоянии для стандартной программы "хлопок" при полной нагрузке, PO (Вт)				0,5
Потребление электроэнергии во включенном состоянии для стандартной программы "хлопок" при полной нагрузке, PO (Вт)				1,0
Содержит фторосодержащие парниковые газы, предусмотренные в Киотском протоколе. Герметически уплотнено. R134a / 0,30 кг - GWP:1430 - 0,429 tCO ₂ e				

* : Стандартная программа энергопотребления (EN 61121:2012)

Все значения, приведенные в таблице, соответствуют стандарту EN 61121:2012. Значения потребления энергии могут отличаться от значений в таблице, в зависимости от типа белья, скорости отжима, внешних условий и значений напряжения.

Эксплуатация изделия

5.6 Вспомогательные функции

Звуковой сигнал

После завершения программы сушильного барабана включается звуковой сигнал. Если вы не хотите включения звукового сигнала, нажмите кнопку "Audio Alarm". При нажатии кнопки звукового сигнала загорится световой индикатор, и после завершения программы звуковой сигнал не включится.

 Эту функцию можно выбрать перед запуском программы или после запуска.

5.7 Предупреждающие индикаторы

 Предупреждающие индикаторы могут отличаться в зависимости от модели сушильного барабана.

Очистка фильтра

При загрязнении фильтра загорается предупреждающий индикатор.

Водосборник

При необходимости сливания воды из водосборника загорается предупреждающий индикатор.

При заполнении водосборника во время работы программы загорается предупреждающий индикатор, и машина выключается. В этом случае необходимо слить воду из водосборника и включить программу с помощью кнопки "Пуск / Пауза". Предупреждающий индикатор выключится, и программа будет завершена.

Время задержки

В случае необходимости сушки белья по истечении определенного периода времени можно установить задержку пуска программы до 3, 6 или 9 часов с помощью функции задержки включения.

Откройте загрузочную дверцу и поместите внутрь белье.

Выберите программу сушки.

- Установите требуемое время задержки с помощью кнопки "Время задержки". При последующем нажатии кнопки "Время задержки" устанавливается задержка 3 часа, и загорается соответствующий индикатор. При последующем нажатии той же кнопки устанавливается время задержки 6 часов, а при последующем нажатии — 9 часов. При последующем нажатии кнопки времени задержки последняя будет отменена.

- После выбора времени задержки при нажатии кнопки "Пуск/Пауза" включится отложенный запуск выбранной программы.

 Во время включения режима задержки можно добавлять или извлекать белье. В конце обратного отсчета времени задержки предупреждающий индикатор времени задержки выключится, и начнется сушка.

Изменение времени задержки

В случае необходимости изменения времени задержки во время обратного отсчета:

- Отмените программу с помощью кнопки "Вкл./Выкл./Выбор программы". Повторите процесс выбора времени задержки после выбора требуемой программы.

Отмена функции времени задержки

В случае необходимости отмены обратного отсчета времени задержки и немедленного запуска программы:

- Отмените программу с помощью кнопки "Вкл./Выкл./Выбор программы". После выбора требуемой программы нажмите кнопку "Пуск/Пауза".

5.8 Включение программы

Включите программу с помощью кнопки "Пуск/Пауза".

Включатся индикаторы "Пуск", "Пауза", "Готово" и "Сушка", подтверждающие включение программы.

5.9 Замок от детей

В данном сушильном барабане имеется замок от детей для предотвращения нарушения хода выполнения программы при нажатии кнопок во время работы программы. Когда замок от детей включен, все кнопки на панели заблокированы, за исключением кнопки "Вкл./Выкл./Выбор программы".

Для включения замка от детей нажмите и удерживайте 3 секунды кнопки "Время задержки" и "Звуковой сигнал".

После завершения программы замок от детей должен быть отключен для запуска новой программы или вмешательства в текущую программу. Для выключения замка от детей нажмите и удерживайте 3 секунды те же кнопки.

Эксплуатация изделия

	При включении замка от детей на дисплее отображается предупреждающий индикатор замка от детей.
	Замок от детей отключается при выключении сушильного барабана и его повторном включении с помощью кнопки „Вкл./Выкл./Выбор программы“.
	Замок от детей отключается при выключении машины и ее повторном включении с помощью кнопки „Вкл./Выкл./Выбор программы“

Когда замок для детей включен:

При изменении положения кнопки выбора программы во время работы сушильного барабана или его нахождения в приостановленном режиме символы индикаторов не изменятся.

	При вращении переключателя программ и во время работы сушильного барабана и включения замка от детей будут слышны два звуковых сигнала. При отмене замка от детей без восстановления выбора программы для перехода к ее предыдущему положению программа завершается в связи с изменением положения переключателя программ.
----------------------------------------------------------------------------------	----------------------------------------------------------------------------------------------------------------------------------------------------------------------------------------------------------------------------------------------------------------------------------------------------------------------------

5.10 Изменение программы после запуска

После включения сушильного барабана можно сушить белье на другой программе путем изменения выбранной программы.



- Например, для выбора программы “Экстра-сушка” (Extra Dry) вместо “Сушка с разглаживанием” (Iron Dryness) выберите программу “Экстра-сушка”, нажав кнопку “Вкл./Выкл./Выбор программы”.

Включите программу с помощью кнопки “Пуск/Пауза”.

Добавление или извлечение белья во время паузы
В случае необходимости добавления или извлечения белья после запуска программы сушки:

- Поставьте сушильный барабан на паузу с помощью кнопки “Пуск/Пауза”. Процесс сушки прекратится.
- Откройте загрузочную дверцу в состоянии “Пауза” и закройте ее после добавления или извлечения белья.

- Включите программу с помощью кнопки “Пуск/Пауза”.

	В результате добавления белья после запуска процесса сушки может иметь место смешивание мокрого белья с уже высушенным и получение на выходе влажного белья.
	Во время сушки добавление или извлечение белья можно повторять без ограничений. Но в этом случае будет иметь место увеличение времени программы и количества потребляемой энергии, так как процесс сушки будет постоянно прерываться. Следовательно, добавление белья рекомендуется выполнять перед запуском программы.
	При выборе новой программы путем изменения положения кнопки выбора программы во время включения паузы сушильного барабана текущая программа будет завершена.
	При добавлении или извлечении белья при включенной программе не прикасайтесь к внутренней поверхности барабана. Поверхность барабана горячая.

5.11 Отмена программы



В случае необходимости отмены программы и завершения процесса сушки по любым причинам после того, как сушильный барабан уже включен, программу можно отменить с помощью кнопки “Вкл./Выкл./Выбор программы”.

	ПРЕДУПРЕЖДЕНИЕ: При отмене программы во время работы сушильного барабана внутренняя поверхность будет чрезвычайно горячей; необходимо дать ей охладиться путем включения программы проветривания.
-------------------------------------------------------------------------------------	----------------------------------------------------------------------------------------------------------------------------------------------------------------------------------------------------------

5.12 Завершение программы

По завершении программы на индикаторе контроля программы загорятся предупреждающие символы “Очистка волоконного фильтра” (“Fibre Filter Cleaning”) и “Водосборник” (“Water Tank”). Загрузочная дверца может быть открыта, и сушильный барабан будет готов к повторному использованию.

Для выключения сушильного барабана поместите кнопку “Вкл./Выкл./Выбор программы” в положение “вкл./выкл” (“On/Off”).

	Если белье не будет извлечено по завершении программы, включится двухчасовая функция противосминания для предотвращения сминания белья. С помощью этой программы белье отжимается каждые 10 минут, и, таким образом, предотвращается сминание.
	Очищайте волоконный фильтр после каждой сушки. (См: „Волоконный фильтр и внутренняя поверхность загрузочной дверцы“)
	Сливайте воду из водосборника после каждой сушки. (См: „Слив воды из водосборника“)

6 Обслуживание и чистка

Срок службы изделия будет продлен, и количество часто возникающих неисправностей будет уменьшено в случае его регулярной очистки.

6.1 Очистка волокнистого фильтра / внутренней поверхности загрузочной дверцы

Ворс и волокна, попадающие с белья в воздух на протяжении цикла сушки, скапливаются в волокнистом фильтре.



Как правило, они формируются в процессе носки и стирки.



Обязательно очищайте фильтр и внутреннюю поверхность дверцы после каждого цикла сушки.



Вы можете производить очистку фильтра с помощью пылесоса.

Для того, чтобы очистить фильтр:

- Откройте загрузочную дверцу.
- Извлеките фильтр из дверцы, потянув его вверх, и откройте фильтр.
- Очистите ворс и волокна — рукой или с помощью мягкого кусочка ткани.
- Закройте фильтр для удаления ворсинок и установите его на место в корпусе.

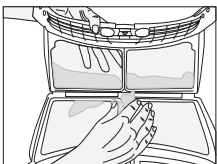
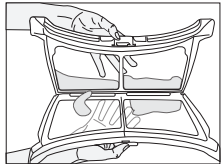
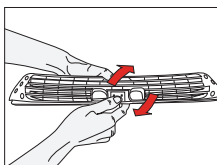
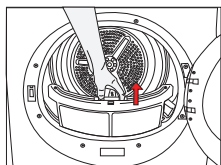

- На отверстиях в фильтре может образоваться наслоение, что может привести к закупориванию фильтра после использования машины в течение некоторого времени. Промойте фильтр теплой водой для удаления наслоения, скапливающегося на поверхности фильтра. Полностью высушите фильтр перед его повторной установкой.

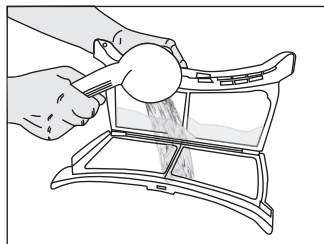

- Очистите всю внутреннюю поверхность дверцы и уплотнение дверцы с помощью мягкой влажной ткани.

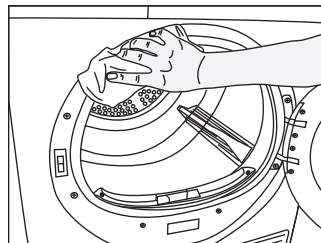
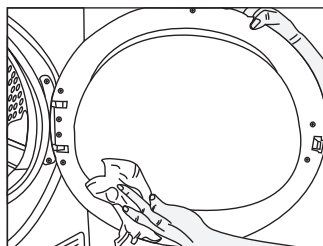

Обслуживание и чистка

6.2 Очистка датчика

В сушильном автомате установлены датчики влажности для определения сухости белья.

Чтобы очистить датчики:

- Откройте загрузочную дверцу сушильного автомата.
- Подождите, пока машина охладится, если сушка завершена.
- Протрите металлические датчики кусочком мягкой ткани, смоченной в уксусе, и вытрите их насухо.



Очищайте металлические датчики 4 раза в год.



Не используйте для чистки металлических поверхностей датчиков металлические инструменты.



Никогда не используйте для чистки растворители, чистящие средства и другие подобные вещества, поскольку это может привести к пожару и взрыву!

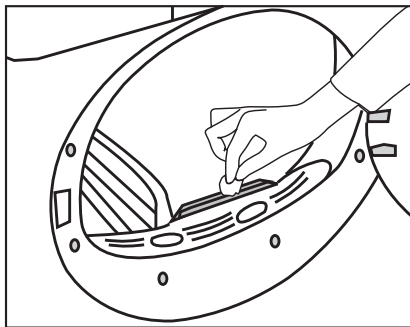

6.3 Слив воды из водосборника

В процессе сушки влага из белья удаляется и конденсируется, и вода, которая образуется в результате этого, скапливается в водосборнике. Сливайте воду из водосборника после каждого цикла сушки.



Водяной конденсат не является питьевой водой!



Ни в коем случае не снимайте водосборник во время выполнения программы!

Если Вы забудете опорожнить водосборник, сушильный автомат остановится в процессе следующих циклов сушки, когда загорится предупреждающий индикатор «Водосборник». В этом случае после опорожнения бака водяного конденсата нажмите кнопку «Пуск/пауза» для возобновления выполнения программы. Чтобы опорожнить бак водяного конденсата: Откройте ящик и аккуратно извлеките бак для воды.

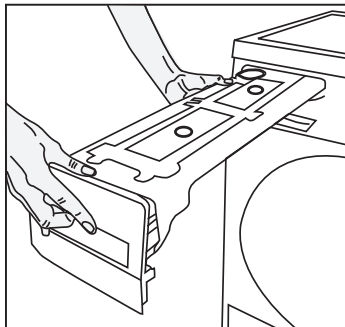

- Слейте воду из бака.

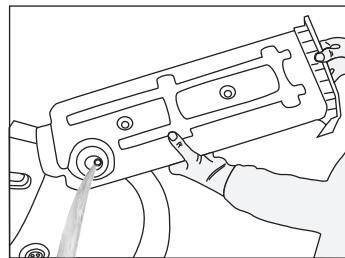

- Если в воронке имеется слой ворса, промойте ее под проточной водой.
- Установите бак на место.



В случае использования опции прямого слива воды в опорожнении водосборника нет необходимости.

Обслуживание и чистка

6.4 Очистка фильтра дверцы

Ворс и волокна, которые не могут задерживаться волокнистым фильтром, блокируются фильтром дверцы за предохранительной пластинкой.

Максимум при каждом 5-м цикле сушки будет загораться световой индикатор предупреждения "Очистка фильтра дверцы" в качестве напоминания.

Фильтр дверцы включает в себя двухуровневый фильтр. Первый уровень является губкой фильтра дверцы, а второй уровень — фильтрующей тканью.

Очистка фильтра дверцы

- Нажмите на кнопку предохранительной пластинки для ее открывания.

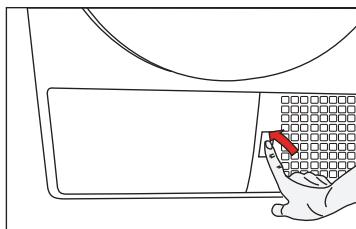

- Снимите крышку фильтра дверцы, повернув ее в направлении стрелки.

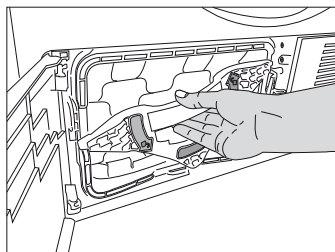

- Потяните фильтр дверцы наружу.

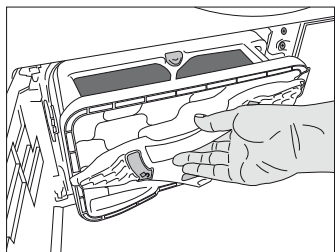

- Откройте фильтр дверцы путем нажатия красной кнопки.

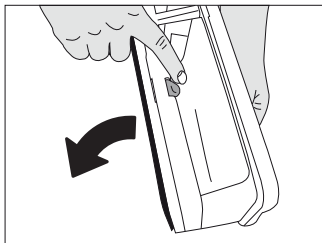

- Извлеките губку фильтра дверцы наружу.

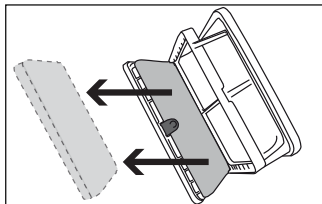

- Удалите рукой ворсинки, волокна и хлопок, появляющиеся на фильтрующей ткани или очистите ее с помощью куска мягкой ткани.
- Если Вы заметите слой ворса, который может привести к закупориванию фильтрующей ткани, промойте ее в теплой воде. Тщательно высушите фильтрующую ткань перед ее установкой обратно в фильтр дверцы.

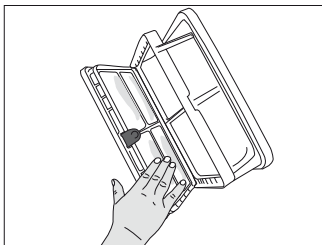

- Промойте губку фильтра дверцы рукой для удаления волокон и ворса на ее поверхности. После промывки губки выжмите ее рукой и удалите остатки воды. Тщательно высушите губку перед тем, как поместить ее для хранения.



В очистке губки нет необходимости, если скопление волокон и ворса на ней является незначительным.

Обслуживание и чистка

- Поместите губку обратно на место.

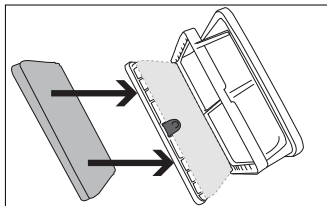

- Закройте фильтр дверцы так, чтобы красная кнопка была защелкнута.

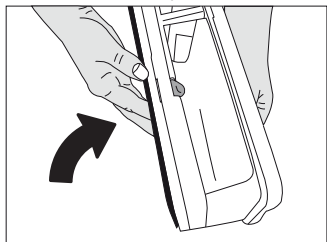

- Установите фильтр дверцы на место, поверните крышку фильтра дверцы в направлении стрелки и плотно закройте ее.

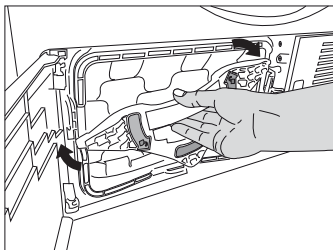

- Закройте крышку предохранительной пластинки.

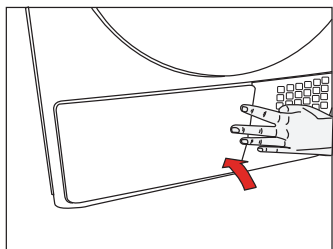

В случае загрязнения волокнистого фильтра и фильтра дверцы сушка займет больше времени, и в результате увеличится количество потребляемой энергии.

6.5 Очистка испарителя

Удаляйте ворс, скапливаемый на ребрах испарителя, расположенного за фильтром дверцы, с помощью пылесоса.

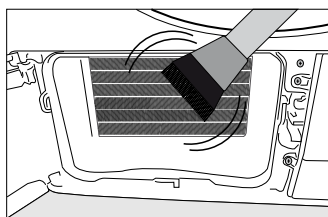
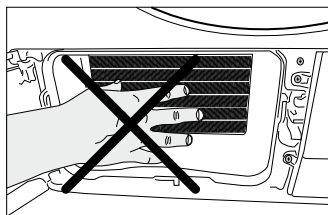

Также Вы можете производить очистку рукой при условии использования защитных перчаток. Не пытайтесь производить очистку голыми руками. Вы можете поранить руки о ребра испарителя.



Сушка без установленной на месте губки фильтра дверцы приведет к повреждению машины!

7 Рекомендации по устранению неисправностей

Процесс сушки белья является длительным.

- Могут быть закупорены поры волокнистого фильтра. >>> *Промойте фильтр теплой водой.*
- Может быть закупорен конденсатор. >>> *Промойте конденсатор.*
- Вентиляционные решетки в передней части аппарата могут быть заблокированы. >>> *Удалите предметы в передней части вентиляционных решеток, которые препятствуют вентиляции.*
- Вентиляция может быть недостаточной в случае установки аппарата в слишком малом помещении. >>> *Для предотвращения чрезмерного увеличения температуры в помещении откройте окна и двери.*
- На датчике влажности возможно образование накипи. >>> *Очистите датчик влажности.*
- Может быть загружено слишком большое количество белья. >>> *Не перегружайте сушильный автомат.*
- Белье может быть не отжато должным образом. >>> *Увеличьте частоту вращения сушильного автомата.*

В конце сушки белье мокрое.



После сушки извлекаемое горячее белье кажется более влажным, чем оно есть на самом деле.

- Возможно, была использована не подходящая в данном случае программа сушки белья.>>> *Проверьте этикетки со сведениями по уходу на белье и выберите соответствующую программу, либо дополнительно используйте временные программы.*
- Могут быть закупорены поры волокнистого фильтра. >>> *Промойте фильтр теплой водой.*
- Может быть закупорен конденсатор. >>> *Промойте конденсатор.*
- Может быть загружено слишком большое количество белья. >>> *Не перегружайте сушильный автомат.*
- Белье может быть не отжато должным образом. >>> *Увеличьте частоту вращения сушильного автомата.*

Сушильный аппарат не включается, либо программа не может быть включена. Сушильный аппарат не начинает работу после установки всех параметров.

- Вилка устройства не включена в розетку. >>> *Убедитесь, что шнур электропитания включен в розетку.*
- Может быть открыта загрузочная дверца. >>> *Убедитесь, что загрузочная дверца плотно закрыта.*
- Возможно, не установлена программа, либо нажата кнопка «пуск/пауза» (Start/Pause). >>> *Убедитесь, что программа установлена, и не включена пауза.*
- Может быть включен замок от детей. >>> *Отключите замок от детей.*

Программа была прервана без причины.

- Загрузочная дверца может быть закрыта недостаточно плотно. >>> *Убедитесь, что загрузочная дверца плотно закрыта.*
- Возможно, имело место отключение электропитания. >>> *Нажмите кнопку «пуск/пауза», чтобы включить программу.*
- Возможно, заполнен водосборник. >>> *Слейте воду из водосборника.*

Белье сморщено, имеет войлок или изношено.

- Возможно, была использована программа, не подходящая для данного типа белья. >>> *Проверьте этикетки со сведениями по уходу на белье и выберите подходящую программу.*

Освещение внутри сушильного аппарата не включается. (В моделях с лампами)

- Возможно, сушильный автомат не был включен с помощью кнопки «Вкл./Выкл./Отмена» (On/Off/Cancel). >>> *Убедитесь, что выключатель сушильного автомата находится в положении «вкл.» (on).*
- Возможно, неисправна лампа. Обратитесь в авторизованную сервисную службу для замены лампы.

Рекомендации по устранению неисправностей

Горит светодиодный индикатор предупреждения о необходимости очистки фильтра.
<ul style="list-style-type: none">Возможно, не была выполнена очистка волоконного фильтра. >>> <i>Очистите фильтр.</i>
Мигает светодиодный индикатор предупреждения о необходимости очистки фильтра.
<ul style="list-style-type: none">Возможно, подшипник фильтра засорен. >>> <i>Очистите подшипник фильтра.</i>Возможно, в порах фильтра имеется наслоение, вызывающее закупоривание. >>> <i>Промойте фильтр теплой водой.</i>Фильтр дверцы закупорен. Очистите губку и фильтрующую ткань в фильтре дверцы.
Из-под крышки конденсатора течет вода.
<ul style="list-style-type: none">Возможно, внутри загрузочной дверцы и на поверхностях уплотнения загрузочной дверцы скопились волокна. >>> <i>Очистите внутренние поверхности загрузочной дверцы и поверхности корзины загрузочной дверцы.</i>
Загрузочная дверца самостоятельно открывается.
<ul style="list-style-type: none">Загрузочная дверца может быть закрыта недостаточно плотно. >>> <i>Нажимайте на загрузочную дверцу, пока не услышите звук щелчка.</i>
Горит/мигает предупреждающий символ водосборника.
<ul style="list-style-type: none">Возможно, заполнен водосборник. >>> <i>Слейте воду из водосборника.</i>Может быть перегнут сливной шланг. >>> <i>Проверьте сливной шланг, если изделие подключено напрямую к водопроводной сети.</i>



В случае невозможности устранения неисправности с помощью вышеприведенных рекомендаций обратитесь к продавцу, у которого было приобретено изделие, или в авторизованную сервисную службу. Не пытайтесь починить устройство самостоятельно

Изготовитель: «Арчелик А.С.»

Юридический адрес: Караач Джаддеси № 2-6 34445 Сютлюдже Стамбул, Турция (Karaagac Caddesi No:2-6 Sutluce, 34445, Turkey)

Произведено в Турции

Импортер на территории РФ: ООО «БЕКО»

Юридический адрес: 601021 Россия, Владимирская обл., Киржачский р-н, МОСП Першинское, дер. Федоровское, ул. Сельская, д. 49.

Информацию о сертификации продукта Вы можете уточнить, позвонив на горячую линию 8-800-200-23-56.

Дата производства включена в серийный номер продукта, указанный на этикетке, расположенной на продукте, а именно: первые две цифры серийного номера обозначают год производства, а последние две – месяц. Например, "10-100001-05" обозначает, что продукт произведен в мае 2010 года.





Гарантия не распространяется на изделия, недостатки в которых возникли вследствие:

1. Не соблюдения требований Изготовителя, указанных в гарантийном документе;
2. Не соблюдения Потребителем правил установки, подключения, эксплуатации, хранения или транспортировки изделия, указанных в инструкции по эксплуатации;
3. Ремонта не уполномоченными на то лицами, если такой ремонт повлек за собой отказ изделия;
4. Разборки изделия, изменения конструкции и других вмешательств, непредусмотренных инструкцией по эксплуатации;
5. Неисправностей и повреждений, вызванных экстремальными условиями и действием непреодолимой силы (пожар, стихийные бедствия, и т.д.);
6. Повреждений техники или нарушений ее нормальной работы, вызванных животными или насекомыми;
7. Повреждений техники или нарушений ее нормальной работы, вызванных сверхнормативными отклонениями параметров сети электро-, газо-, или водоснабжения от номинальных значений;
8. Использования изделия для предпринимательской деятельности и/или в непредусмотренных целях;
9. Образования на нагревательных элементах избыточного слоя накипи (при повышенной жесткости воды необходима обработка соответствующими составами);
10. Попадания во внутренние рабочие объемы изделия посторонних предметов, мелких деталей одежды или остатков пищи;
11. Механических повреждениях изделия Потребителем (царапины, трещины, сколы и т.п.);
12. Потери товарного вида вследствие воздействия на изделие химических веществ;
13. Термических и других подобных повреждениях, которые возникли в процессе эксплуатации.



Изготовитель не принимает претензии в следующих случаях:

1. Не соблюдения правил установки;
2. Отсутствия оригинального гарантийного талона;
3. При отсутствии в гарантийном документе следующих сведений: даты продажи, штампа торгующей организации, подписи продавца, модели и серийного номера изделия;
4. Внесения любых исправлений (изменений) в текст гарантийного документа.

Уважаемый Покупатель!

Благодарим Вас за выбор изделия торговой марки **beko**.
Настоящие условия гарантии действительны на территории России, **если иные условия не установлены действующим законодательством.**

1. Изготовитель устанавливает на изделие гарантийный срок 2 (два) года со дня передачи Потребителю. Срок службы бытовой техники «БЕКО» при соблюдении правил эксплуатации и применения ее в бытовых целях составляет 10 (десять) лет.
2. Гарантия распространяется на изделия, использующиеся только для личных, семейных, домашних нужд, а также нужд, не связанных с осуществлением предпринимательской деятельности.
3. Проследите, чтобы гарантийный документ был правильно заполнен, не имел исправлений и в нем были указаны: дата продажи, штамп торговой организации и подпись продавца, модель и серийный номер изделия, дата установки, название и штамп фирмы-установщика.
4. Сохраняйте гарантийный документ, чек на проданное изделие и квитанцию на услуги по его установке (доставке), доработке водяных и электрических внутриквартирных коммуникаций, а также любые другие документы, относящиеся к гарантийному или техническому обслуживанию изделия.
5. Гарантийный срок на запчасти, замененные в течении гарантийного срока, составляет 6 (шесть) месяцев.
6. Прежде чем вызвать специалиста сервисного центра «БЕКО», внимательно прочитайте инструкцию по эксплуатации изделия. Если изделие исправно, то за сервисным центром «БЕКО» остается право требовать от Потребителя оплаты ложного вызова.
7. Любые претензии по качеству изделия рассматриваются только после предварительной проверки качества изделия представителем сервисного центра «БЕКО».
8. Изготовитель не несет какой-либо ответственности за любой возможный ущерб, нанесенный потребителю, в случае не соблюдения последним требований Изготовителя, указанных в данном гарантийном документе и инструкции по эксплуатации.



Установка и подключение

1. Производитель рекомендует Вам доверить установку и подключение изделия «БЕКО» специалистам сервисного центра «БЕКО». Вы можете также обращаться в любую другую организацию, имеющую сертификат на оказание подобных услуг.
2. Оплата работ по установке и подключению изделия происходит по прейскуранту сервисного центра. Условия оплаты работ по установке и подключению регулируются действующим законодательством. Изготовитель не несет какой-либо ответственности за любой ущерб, нанесенный имуществу граждан вследствие установки и подключения, не соответствующих требованиям, указанным в инструкции по эксплуатации, и/или произведенных не уполномоченными на это лицами.
3. В случае нарушения требований Изготовителя по установке и подключению, ответственность за причиненный ущерб несет лицо, проводившее эту работу.



ВНИМАНИЕ !

Изделие, имеющее трех-контактную сетевую вилку, обязательно должно быть заземлено!

Действует только на территории РФ / Valid for Russian Federation only

beko

ГАРАНТИЯ 2 ГОДА

Адрес: 601021, Россия, Владимирская область, Киржачский район,
муниципальное образование сельское поселение Першинское, деревня
Федоровское, улица Сельская, дом 49 <http://www.beko.ru>
Телефон горячей линии **8-800-200-23-56** (Звонок бесплатный на всей территории России)

Гарантийный талон серия **RUS №**

Модель Серийный номер

Дата продажи

Компания

Подпись продавца

ПЕЧАТЬ

Дата установки

Компания

Подпись мастера

ПЕЧАТЬ

Покупатель Телефон

Фамилия, Имя, Отчество

Изделие получено в полной комплектации,

проверялось в присутствии покупателя.

Покупатель с условиями гарантии ознакомлен

Подпись Покупателя



Отрывные купоны гарантийного талона являются средством отчетности о выполнении сервисным центром гарантийных работ. Купон изымается из гарантийного талона после удовлетворения Ваших претензий.

beko

серия **RUS №**

Дата продажи

ПЕЧАТЬ
МАГАЗИНА

3

ГАРАНТИЯ 2 ГОДА

beko

серия **RUS №**

Дата продажи

ПЕЧАТЬ
МАГАЗИНА

2

ГАРАНТИЯ 2 ГОДА

beko

серия **RUS №**

Дата продажи

ПЕЧАТЬ
МАГАЗИНА

1

ГАРАНТИЯ 2 ГОДА

Please read this user manual first!

Dear Customer,

Thank you for preferring a Beko product. We hope that your product which has been manufactured with high quality and technology will give you the best results. We advise you to read through this manual and the other accompanying documentation carefully before using your product and keep it for future reference. If you transfer the product to someone else, give its manual as well. Pay attention to all details and warnings specified in the user manual and follow the instructions given therein.



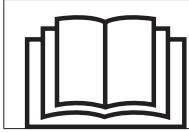



Use this user manual for the model indicated on the cover page.



Read the instructions.

Explanation of symbols

Throughout this user manual the following symbols are used:

	Important information or useful hints about usage.
	Warning for hazardous situations with regard to life and property.
	Warning against electric shock.
	Warning against hot surfaces.
	Warning against fire hazard.
	Packaging materials of the product are manufactured from recyclable materials in accordance with our National Environment Regulations.

Do not dispose of the packaging wastes with the domestic waste or other wastes, discard them to the dedicated collection points designated by the local authorities.



This product was manufactured using the latest technology in environmentally friendly conditions.

1 Important instructions for safety and environment

This section contains safety instructions that will help protect from risk of personal injury or property damage. Failure to follow these instructions shall void any warranty.

1.1 General safety

- The dryer can be used by children at and above 8 years old and by persons whose physical, sensory or mental capabilities were not fully developed or who lack experience and knowledge provided that they are supervised or trained on the safe usage of the product and the risks it brings out. Children should not play with the product. Cleaning and maintenance works should not be performed by children unless they are supervised by someone.
- Children of less than 3 years should be kept away unless continuously supervised.
- Adjustable feet should not be removed. The gap between the dryer and the floor should not be reduced with materials such as carpet, wood and tape. This will cause problems with the dryer.
- Always have the installation and repairing procedures carried out by the **Authorized Service**. Manufacturer shall not be held liable for damages that may arise from procedures carried out by unauthorized persons.
- Never wash the dryer by spraying or pouring water onto it! There is the risk of electric shock!

Important instructions for safety and environment

1.1.1 Electrical safety



Electrical safety instructions should be followed while electrical connection is made during the installation.



The appliance must not be supplied through an external switching device, such as a timer, or connected to a circuit that is regularly switched on and off by utility.

- Connect the dryer to a grounded outlet protected by a fuse at the value specified on the type label. Have the grounding installation performed by a qualified electrician. Our company shall not be liable for any damages that will arise when the dryer is used without grounding in accordance with the local regulations.
- The voltage and allowed fuse protection is stated on the type label plate.
- The voltage specified on the type label must be equal to your mains voltage.
- Unplug the dryer when it is not in use.
- Unplug the dryer from the mains during installation, maintenance, cleaning and repair works.
- Do not touch the plug with wet hands! Never unplug by pulling on the cable, always pull out by grabbing the plug.
- Do not use extension cords, multi-plugs or adaptors to connect the dryer to power supply in order to decrease the risk of fire and electric shock.
- Power cable plug must be easily accessible after installation.

Important instructions for safety and environment



Damaged mains cable should be changed notifying the Authorized Service.



If the dryer is faulty, it must not be operated unless it is repaired by an authorized service agent! There is the risk of electric shock!

1.1.2 Product safety



Superheating of the clothes inside of the dryer can occur if you cancel the programme or in the event of a power failure whilst the dryer is running, this concentration of heat can cause self-combustion and fire so always activate the ventilation programme to cool down or quickly remove all laundry from the dryer in order to hang them up and dissipate the heat.



Points to be taken into consideration for fire hazard:

Below specified laundry or items must not be dried in the dryer considering fire hazard.

- Unwashed laundry items
- Items soiled with oil, acetone, alcohol, fuel oil, kerosene, stain removers, turpentine, paraffin or paraffin removers must be washed in hot water with plenty of detergent before being dried in the dryer.

For this reason especially the items containing the above specified stains must be washed very well, to do this use adequate detergent and choose a high washing temperature.

Important instructions for safety and environment



Below specified laundry or items must not be dried in the dryer due to the fire hazard:

- Garments or pillows bolstered with rubber foam (latex foam), shower bonnets, water resistant textiles, materials with rubber reinforcement and rubber foam pads.

- Clothing cleaned with industrial chemicals.

Items such as lighter, match, coins, metal parts, needle etc. may damage the drum set or may lead to functional problems. Therefore check all the laundry that you will load into your dryer.

Never stop your dryer before the programme completes. If you must do this, remove all laundry quickly and lay them out to dissipate the heat.



Clothes that are washed inadequately may ignite on their own and even may ignite after drying ends.

- You must provide enough ventilation in order to prevent gases exiting from devices operating with other types of fuels including the naked flame from accumulating in the room due to the back fire effect.



Underwear that contains metal reinforcements should not be dried in the dryer. Dryer may be damaged if metal reinforcements come loose and break off during drying.



Use softeners and similar products in accordance with the instructions of their manufacturers.



Always clean the lint filter before or after each loading. Never operate the dryer without the lint filter installed.

- Never attempt to repair the dryer by yourself. Do not perform any repair or replacement procedures on the product even if you know or have the ability to perform

Important instructions for safety and environment

the required procedure unless it is clearly suggested in the operating instructions or the published service manual. Otherwise, you will be putting your life and others' lives in danger.

- There must not be a lockable, sliding or hinged door that may block the opening of the loading door in the place where your dryer is to be installed.
- Install your dryer at places suitable for home use. (Bathroom, closed balcony, garage etc.)
- Make sure that pets do not enter the dryer. Check the inside of the dryer before operating it.
- Do not lean on the loading door of your dryer when it is open, otherwise it may fall over.
- The lint must not be allowed to accumulate around the tumble dryer

1.2 Mounting over a washing machine

- A fixing device should be used between the two machines when installing the dryer above a washing machine. The fitting device must be installed by the authorized service agent.
- Total weight of the washing machine and the dryer -with full load- when they are placed on top of each other reaches to approx. 180 kilograms. Place the products on a solid floor that has sufficient load carrying capacity!



Washing machine cannot be placed on the dryer. Pay attention to the above warnings during the installation on your washing machine.

Important instructions for safety and environment

Installation Table for Washing Machine and Dryer

Dryer Depth	Washing Machine Depth						
	62 cm	60 cm	54 cm	50 cm	49 cm	45 cm	40 cm
54 cm	Can be installed					Can be installed	Cannot be installed
60 cm	Can be installed					Cannot be installed	

1.3 Intended use

- Dryer has been designed for domestic use. It is not suitable for commercial use and it must not be used out of its intended use.
- Use the dryer only for drying laundry that are marked accordingly.
- The manufacturer waives any responsibility arisen from incorrect usage or transportation.
- The service life of the dryer that you purchased is 10 years. During this period, original spare parts will be available to operate the dryer properly.

1.4 Child safety

- Packaging materials are dangerous for the children. Keep packaging materials away from children.
- Electrical products are dangerous for the children. Keep children away from the product when it is operating. Do not let them tamper with the dryer. Use the child-proof lock in order to prevent the children to tamper with the dryer.



Child-proof lock is on the control panel.
(See Child lock)

- Keep loading door closed even when the dryer is not in use.

Important instructions for safety and environment

1.5 Compliance with the WEEE regulation and disposing of the waste product

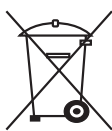

This product complies with EU WEEE Directive (2012/19/EU). This product bears a classification symbol for waste electrical and electronic equipment (WEEE).

This product has been manufactured with high quality parts and materials which can be reused and are suitable for recycling. Do not dispose of the waste product with normal domestic and other wastes at the end of its service life. Take it to the collection center for the recycling of electrical and electronic equipment. Please consult your local authorities to learn about these collection centers.

1.6 Compliance with RoHS Directive:

The product you have purchased complies with EU RoHS Directive (2011/65/EU). It does not contain harmful and prohibited materials specified in the Directive.

1.7 Package information

Packaging materials of the product are manufactured from recyclable materials in accordance with our National Environment Regulations. Do not dispose of the packaging materials together with the domestic or other wastes. Take them to the packaging material collection points designated by the local authorities.

Important instructions for safety and environment

1.8 Technical Specifications

EN



Height (Min. / Max.)	84,6 cm / 86,6 cm*
Width	59,5 cm
Depth	54 cm
Capacity (max.)	7 kg**
Net weight (plastic front door usage)	44,5 kg
Net weight (glass front door usage)	46,5 kg
Voltage	See type label***
Rated power input	
Model code	

* Min. height: Height with adjustable feet are closed.

Max. height: Height with adjustable feet are opened maximum.

** Dry laundry weight before washing.

*** Type label is located behind the loading door.

	Technical specifications of the dryer are subject to specification without notice to improve the quality of the product.
	Figures in this manual are schematic and may not match the product exactly.
	Values stated on markers on the dryer or in the other published documentation accompanying with the dryer are obtained in laboratory in accordance with the relevant standards. Depending on operational and environmental conditions of the dryer, these values may vary.

2 Your Dryer

2.1 Package Contents

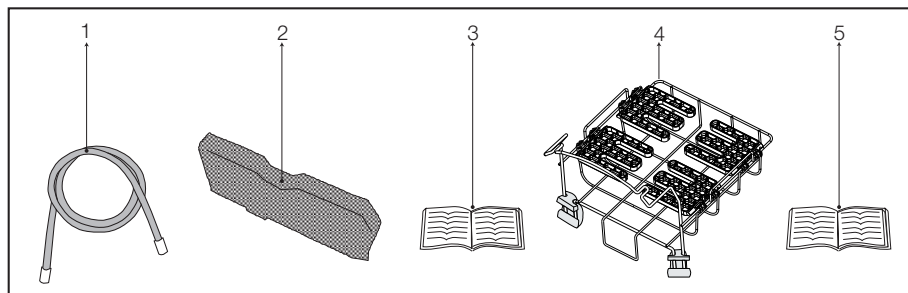

1. Water drain hose *
2. Filter drawer spare sponge*
3. User Manual
4. Drying basket*
5. Drying basket user manual*

*It can be supplied with your machine depending on its model.

3 Installation

Before calling the nearest Authorized Service for the installation of the dryer, ensure that electrical installation and water drain is appropriate referring to the user's manual. **(See 3.3 Connecting to the drain and 3.5 Electrical connection)** If they are not suitable, contact a qualified electrician and technician to make necessary arrangements.



Preparation of the dryer's location as well as the electrical and waste water installations is the owners responsibility.



Prior to installation, visually check if the dryer has any defects on it. If the dryer is damaged, do not have it installed. Damaged products cause risks for your safety.



Let your dryer wait for 12 hours before starting to use it.

3.1 Appropriate installation location

Install the dryer on a stable and level surface. Dryer is heavy. Do not move it by yourself.

- Operate your dryer in a well ventilated, dust-free environment.
- The gap between the dryer and the surface should not be reduced by the materials such as carpet, wood and tape.
- Do not cover the ventilation grills of the dryer.
- There must not be a lockable, sliding or hinged door that may block the opening of the loading door in the place where your dryer is to be installed.
- Once the dryer is installed, it should stay at the same place where its connections have been made. When installing the dryer, make sure that its rear wall does not touch anywhere (tap, socket, etc.).
- Place the dryer at least 1 cm away from the edges of other furniture.
- Your dryer can be operated at temperatures between +5°C and +35°C. If the operating conditions fall outside of this range, operation of the dryer will be adversely affected and it can get damaged.

- The rear surface of the tumble dryer shall be placed against a wall.



Do not place the dryer on the power cable.

3.2 Removing the transportation safety assembly



Remove the transportation safety assembly before using the dryer for the first time.

- Open the loading door.
- There is a nylon bag inside the drum that contains a piece of styrofoam. Hold it from its section marked with **XX XX**.
- Pull the nylon towards yourself and remove the transportation safety assembly.

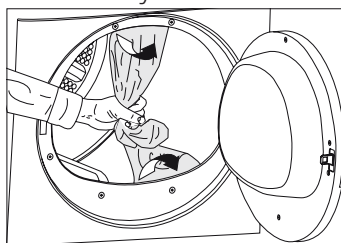

Check that no part of the transportation safety assembly remains inside the drum.

3.3 Connecting to the drain

In products equipped with condenser unit, water accumulates in the water tank during the drying cycle. You should drain accumulated water after each drying cycle. You can directly drain accumulated water through the water drain hose supplied with the product instead of periodically draining the water collected in the water tank.

Installation

Connecting the water drain hose

- 1-2** Pull hose at the behind of the dryer by hand in order to disconnect it from where it is connected. Do not use any tools to remove the hose.
- 3** Connect one end of the drain hose supplied with the dryer to the connection point from where you removed the hose of the product in previous step.
- 4** Connect the other end of the drain hose directly to the wastewater drain or to the washbasin.

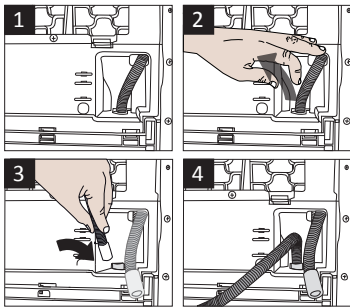

Hose connection should be made in a safe manner. Your drain house will be flooded if the hose comes out of its housing during water discharge.



Water drain hose should be attached to a height of maximum 80 cm.



Make sure that the water drain hose is not stepped on and it is not folded between the drain and the machine.

3.4 Adjusting the feet

- In order to ensure that the dryer operates more silently and vibration-free, it must stand level and balanced on its feet. Balance the machine by adjusting the feet.
- Turn the feet to left or right until the dryer stands level and firmly.

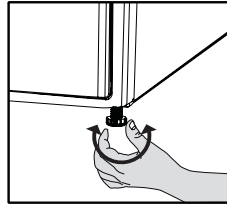

Never unscrew the adjustable feet from their housings.

3.5 Electrical connection

For specific instructions for electrical connection required during installation (see **1.1.1 Electrical Safety**)

3.6 Transportation of the dryer

Unplug the dryer before transporting it.

Drain all water that has remained in the dryer.

If direct water drain connection is made, then remove the hose connections.



We recommend carrying the dryer in upright position. If it is not possible to carry the machine in the upright position, we recommend carrying it by tilting towards the right side when looked from the front.

Installation

3.7 Warnings about sounds



It is normal to hear a metallic noise from the compressor sometimes during operation.

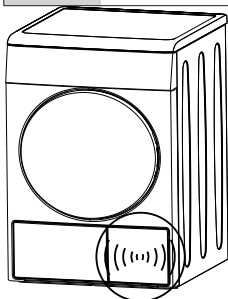

Water collected during operation is pumped to water tank. It is normal to hear pumping noise during this process.

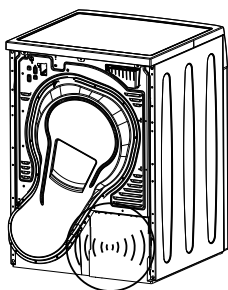

3.8 Changing the illumination lamp

In case an illumination lamp is used in your laundry dryer. To change the Bulb/LED used for illumination of your tumble dryer, call your Authorized Service.

The lamp(s) used in this appliance is not suitable for household room illumination. The intended purpose of this lamp is to assist the user to place laundry in the tumble dryer in a comfortable way. The lamps used in this appliance have to withstand extreme physical conditions such as vibrations and temperatures above 50 °C

4 Preparation

4.1 Laundry suitable for drying in the dryer

Always obey the instructions given on the garment tags. Dry only the laundry having a label stating that they are suitable for drying in a dryer and make sure that you select the appropriate programme.

LAUNDRY DRYING SYMBOLS																					
	Drying Symbols		Suitable for dryer		No Iron		Sensitive / Delicate dry		Do not dry with dryer		Do not dry		Do not dry-clean								
	Drying Settings		At any temperature		At high temperature		At medium temperature		At low temperature		Without heating		Hang to dry		Lay to dry		Hang wet to dry		Lay in shadow to dry		Dry-cleanable
			Iron -																		
IRON	Dry or Steam	Iron at high temperature	Iron at medium temperature	Iron at low temperature	Do not iron	Iron without steam															
	Maximum temperature	200 °C	150 °C	110 °C																	

4.2 Laundry not suitable for drying in the dryer



Delicate embroidered fabrics, woollen, silk garments, delicate and valuable fabrics, airtight items and tulle curtains are not suitable for machine drying.

4.3 Preparing laundry for drying

- Laundry may be tangled with each other after washing. Separate the laundry items before placing them into the dryer.
- Dry garments having metal accessories such as zippers, inside out.
- Fasten the zippers, hooks and buckles and button sheets.

4.4 Things to be done for energy saving

Following information will help you use the dryer in an ecological and energy-efficient manner.

- Spin your laundry at the highest speed possible when washing them. Thus, the drying time is shortened and energy consumption is reduced.
- Sort out the laundry depending on their type and thickness. Dry the same type of laundry together. For example thin kitchen towels and tableclothes dries earlier than thick bathroom towels.
- Follow the instructions in the user manual for programme selection.
- Do not open the loading door of the machine during drying unless necessary. If you must open the loading door, do not keep it open for a long time.
- Do not add wet laundry while the dryer is in operation

Preparation

- Clean the lint filter before or after each drying cycle. **(See 6.1 Cleaning Lint Filter / Loading Door Inner Surface)**
- Clean the filter periodically when there is visible air collection on it or when the symbol lights up, if there is a filter drawer cleaning warning symbol «» available. **(See 6.4 Cleaning the filter drawer)**
- Ventilate the room, where the dryer is located, well during drying.

4.5 Correct load capacity

Follow the instructions in the “Programme selection and consumption table”. Do not load more than the capacity values stated in the table.

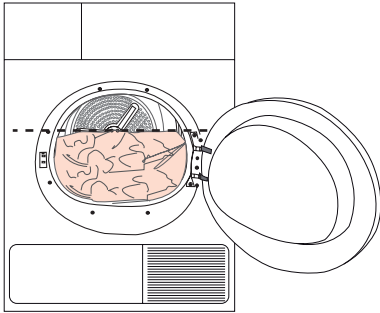

It is not recommended to load the dryer with laundry exceeding the level indicated in the figure. Drying performance will degrade when the machine is overloaded. Furthermore, dryer and the laundry can get damaged.

Following weights are given as examples.

Laundry	Approximate weights (g)*
Cotton quilt covers (double)	1500
Cotton quilt covers (single)	1000
Bed sheets (double)	500
Bed sheets (single)	350
Large tablecloths	700
Small tablecloths	250
Tea napkins	100
Bath towels	700
Hand towels	350
Blouses	150
Cotton shirts	300
Shirts	250
Cotton dresses	500
Dresses	350
Jeans	700
Handkerchiefs (10 pieces)	100
T-Shirts	125

*Dry laundry weight before washing.

5 Operating the product

5.1 Control panel

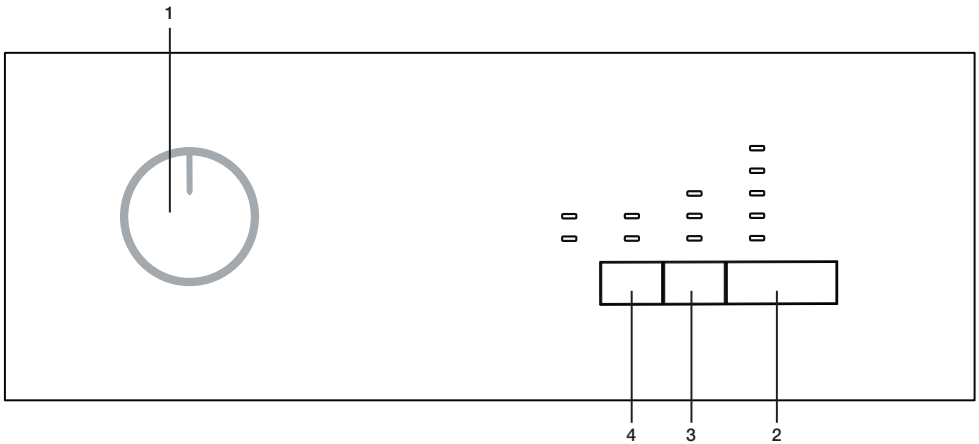

1. On/Off/Program selection button
2. Start/Pause button
3. Delay time button
4. Audio alarm level button

5.2 Screen symbols

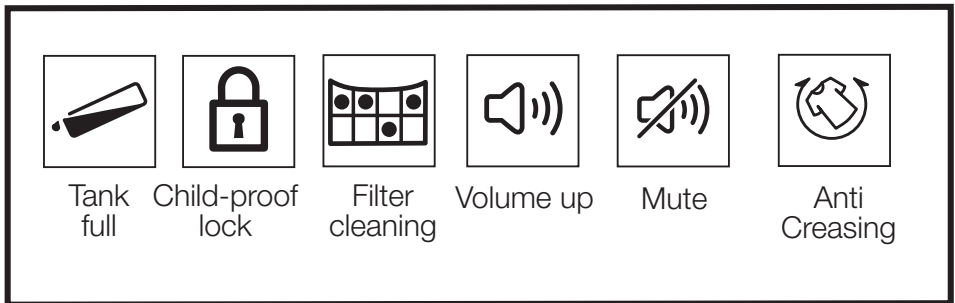

Operating the product

5.3 Preparation of Tumble Dryer

- Plug in the tumble dryer.
- Open the loading door.
- Place the laundry into the tumble dryer without overloading.
- Push and close the loading door.



Take care not to trap any laundry inside the loading door.

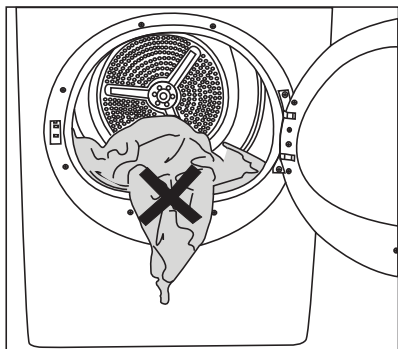

Selection of program by using On/off/program selection button doesn't mean that the program has been started. Press the Start/Pause button to start the program.

5.4 Program selection

There are 15 programs included in your tumble drier.

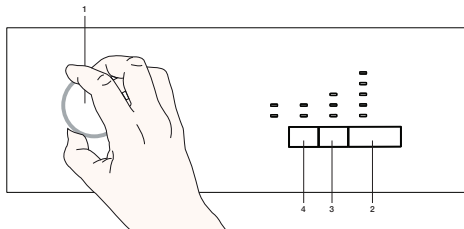

- Program selection and consumption table have been given in the order that might be mostly preferred by users.

- When you select the desired program by using On/off/program selection button, the machine will turn on.

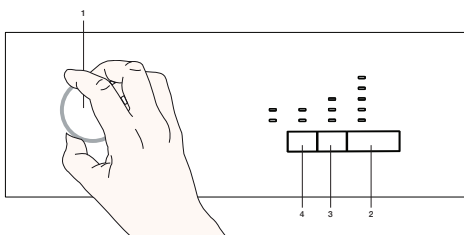

Operating the product

5.5 Program selection and consumption table

Programs	Program Description	Capacity (kg)	Spin Speed in Washing Machine (rpm)	Drying Time (min)
Cotton Cupboard Dry	You may dry all your cotton laundry in this program. (T-shirt, pants, pyjamas, baby clothes, underwear, linen, etc.) You can put your laundry in the wardrobe without ironing.	7	1000	174
Cotton Cupboard Dry +	You may use this program for extra dryness in thick laundry such as pants, tracksuit. You can put your laundry in the wardrobe without ironing.	7	1000	180
Cotton Iron Dry	You may dry your cotton laundry to be ironed in this program to have them slightly damp for ease of ironing. (Shirt, T-shirt, tablecloth, etc.)	7	1000	140
Cotton Extra Dry	You may dry your thick cotton laundry in this program such as towels, bathrobe, etc. You can put your laundry in the wardrobe without ironing.	7	1000	185
Synthetic Cupboard Dry	You may dry all your synthetic laundry in this program. (Shirt, T-shirt, underwear, tablecloth, etc.) You can put your laundry in the wardrobe without ironing.	3.5	800	70
Synthetic Iron Dry	You may dry your synthetic laundry to be ironed in this program to have them slightly damp for ease of ironing. (Shirt, T-shirt, tablecloth, etc.)	3.5	800	60
Jeans	You may dry denim pants, skirts, shirts or jackets in this program.	4	1200	150
Xpress	You can use this program to dry your cotton laundry that you have spun at high speeds in your washing machine. This program dries 1 kg cotton laundry (3 Shirts/3T-shirts) in 50 minutes.	1	1200	50
Shirts	It dries the shirts in a more sensitive manner, and causes less creasing and easier ironing.	1.5	1200	60
Sport	You may dry your sports clothes that are appropriate for tumble drying in this program.	4	1000	135
BabyProtect	Program used for baby clothing with can be dried approval on the label.	3	1000	80
Delicates	You may dry your delicate laundry or laundry with hand wash symbol (silk blouses, thin underwear, etc.) at low temperature in this program.	2	600	70
Refresh	It just provides airing for 10 minutes without any hot air. You can air the cotton and linen laundry that are kept closed for a long time, and eliminate the odour in them.	-	-	10
Time programs	You may select from time programs between 30 and 45 minutes to achieve the desired drying level at low temperature. In this program, tumble drier's operation lasts for the set time independently from the dryness of laundry.	-	-	-

Operating the product

Energy consumption values

Programs	Capacity(kg)	Spin Speed in Washing Machine (rpm)	Approximate residual moisture content	Energy consumption value (kWh)
Cotton Wardrobe Dryness*	7	1000	60%	1,68
Cotton Iron Dryness	7	1000	60%	1,30
Synthetic Wardrobe Dryness	3,5	800	40%	0,59
Power consumption of the off-mode for the standart cotton programme at full load, PO (W)				0,5
Power consumption of the left-on mode for the standart cotton programme at full load, PL (W)				1,0
Contains fluorinated greenhouse gases covered by the Kyoto Protocol. Hermetically sealed. R134a / 0,30 kg - GWP:1430 - 0,429 tCO ₂ e				

* : Energy Label standard program (EN 61121:2012)

All values in the table have been specified as per the EN 61121:2012 standard. Consumption values may vary from the values in the table depending on the variances in laundry type, spin speed, ambient conditions, and voltage values.

Operating the product

5.6 Auxiliary functions

Audio alarm

An audio alarm is heard when the program is completed in the tumble drier. If you do not want to hear the audio alarm, please press the "Audio Alarm" button. When you press the audio alarm button, the light turns on and you hear no alarm at the completion of program.



You may select this function before or after the program starts.

5.7 Warning indicators



Warning indicators may vary depending on the model of your tumble drier.

Filter cleaning

The warning indicator turns on to show that the filter needs to be cleaned.

Water tank

The warning indicator turns on to show that the water tank needs to be drained. If the water tank fills during the operation of program, warning indicator flashes and machine pauses. In such a case, drain the water in water tank and start the program by pressing Start/Pause button. Warning indicator turns off and program is resumed.

Delay time

If you prefer to dry your laundry after a certain period of time, you may delay the start of program up to 3, 6 or 9 hours thanks to the delay function.

Open the loading door, and put the laundry in.

Select the drying program.

- By pressing the Delay time selection button, set the desired delay time. When the Delay time button is pressed one more time, 3-hour delay is selected and relevant indicator light turns on. When the same button is pressed again, 6-hour delay is selected, and one more pressing causes 9-hour delay. If the delay time button is pressed once more, the delay is cancelled.

- After the selection of Delay time, delayed operation is started for the selected program by pressing "Start/Pause" button.



Laundry may be added or removed during the delay time. At the end of countdown for Delay Time, Delay Time warning indicator turns off and drying starts.

Changing the delay time

If you want to change the time during countdown:

- Cancel the program by turning On/off/program selection button. Repeat the Delay time selection process after selecting the desired program.

Cancelling the delay time function

If you want to cancel the delay time countdown and start the program immediately:

- Cancel the program by turning On/off/program selection button. Press the "Start/Pause" button after selecting the desired program.

5.8 Starting the program

Start the program by pressing the Start/Pause button.

Indicators of Start/Pause/Ready and Drying turn on to show that program has started.



5.9 Child Lock

There is a child lock in the tumble drier that prevents the program flow from being affected when the buttons are pressed during operation of program. When the Child Lock is active, all buttons on the panel are disabled except for the On/off/program selection button.

In order to activate the child lock, press and hold the Delay time and Audio alarm buttons spontaneously for 3 seconds.

Once the program is completed, the child lock must be disabled to start a new program or intervene in the program. Press and hold the same buttons for 3 seconds to disable the child lock.

Operating the product

	When the Child Lock is enabled, child lock warning indicator on the display turns on.
	Child lock is disabled when the tumble drier is turned off and turned on again by using the On/off/program selection button.
	Child lock is disabled when the machine is turned off and turned on again by using the On/off/program selection button.

When the child lock is active:

If the position of program selection button is changed while the tumble drier is running or paused, indicator symbols do not change.

	When the program selection switch is turned while the tumble drier is running and child lock is active, two beeps are heard. If the child lock is cancelled without restoring the program selection to switch to its previous position, program is ended because the position of program selection switch is changed.
----------------------------------------------------------------------------------	-----------------------------------------------------------------------------------------------------------------------------------------------------------------------------------------------------------------------------------------------------------------------------------------------------------------------

5.10 Changing the program after starting



After the tumble drier starts running, you may dry your laundry in a different program by changing the selected program.

- For instance, in order to select Extra Dry instead of Iron Dryness program, select the Extra Dry program by turning the On/off/program selection button.

Start the p program by pressing the Start/Pause button.

Adding or removing laundry during pause
If you want to add or remove laundry after the drying program has started:

- Put the tumble drier into Pause position by pressing the Start/Pause button. Drying process stops.
- Open the loading door in Pause position, and close the door after adding or removing laundry.
- Start the program by pressing the Start/Pause button.

	The process of adding laundry after the start of drying process might lead to mixing of wet laundry with the dried laundry inside the tumble drier and some damp laundry at the end of process.
	Laundry adding and removing process can be repeated as many times as desired during drying. But this process leads to extension in the program time and increase in energy consumption since it will repeatedly interrupt the during process. Therefore, it is recommended to add laundry before starting the program.
	If a new program is selected by changing the position of program selection button while the tumble drier is paused, the running program ends.
	Do not contact the inner surface of drum while adding or removing laundry during a running program. Surface of drum is hot.

5.11 Cancelling the program

When you want to cancel the program and end the drying process for any reason after the tumble drier has started operation, the program is cancelled by turning the On/off/program selection button.

	WARNING: When you cancel the program during the operation of tumble drier, inner part will be extremely hot; therefore, allow it to cool down by running the airing program.
-------------------------------------------------------------------------------------	-------------------------------------------------------------------------------------------------------------------------------------------------------------------------------------

Operating the product

5.12 End of program

At the end of program, Fibre Filter Cleaning and Water Tank warning symbols on the program monitoring indicator turn on. Loading door can be opened, and the tumble drier will be ready for a second operation. In order to turn off the tumble drier, put the On/Off/Program selection button in On/Off position.



When the laundry isn't removed after the end of program, 2-hour anti-creasing function is enabled in order to prevent creasing of laundry. Program spins the laundry at intervals of 10 minutes, and prevents creasing.



Clean the fibre filter after each drying. (See: "Fibre filter and Loading door inner surface")



Drain the water tank after each drying. (See: "Draining the water tank")

6 Maintenance and cleaning

Service life of the product extends and frequently experienced problems will be reduced if it is cleaned at regular intervals.

6.1 Cleaning Lint Filter / Loading Door Inner Surface

Lint and fibre released from the laundry to the air during the drying cycle are collected in the Lint Filter.



Such fibre and lint are generally formed during wearing and washing.



Always clean the lint filter and the inner surfaces of the loading door after each drying process.



You can clean the lint filter housing with a vacuum cleaner.

To clean the lint filter:

- Open the loading door.
- Remove the lint filter by pulling it up and open the lint filter.
- Clean lint, fibre, and cotton thread by hand or with a soft piece of cloth.
- Close the lint filter and place it back into its housing.

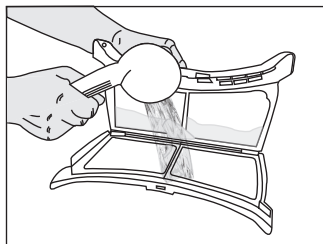

- Clean the entire inner surface of the loading door and loading door gasket with a soft damp cloth.

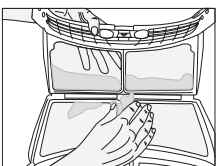
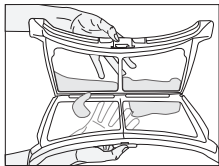
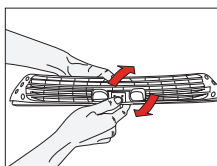
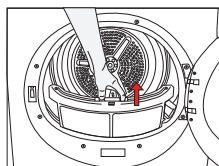
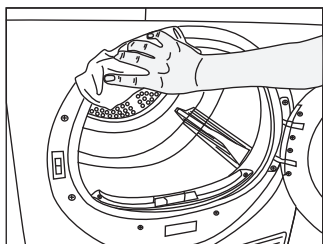
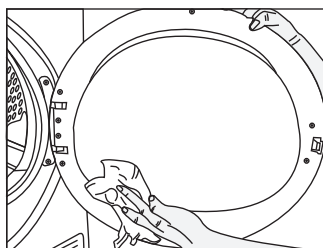

- A layer can build up on the filter pores that can cause clogging of the filter after using the dryer for a while. Wash the lint filter with warm water to remove the layer that builds up on the lint filter surface. Dry the lint filter completely before reinstalling it.

Maintenance and cleaning

6.2 Cleaning the sensor

There are dampness sensors in the dryer that detect whether the laundry is dry or not. To clean the sensors:

- Open the loading door of the dryer.
- Allow the machine to cool down if it is still hot due to the drying process.
- Wipe the metal surfaces of the sensor with a soft cloth, dampened with vinegar and dry them.



Clean metal surfaces of the sensors 4 times a year.



Do not use metal tools when cleaning metal surfaces of the sensors.



Never use solvents, cleaning agents or similar substances for cleaning due to the risk of fire and explosion!

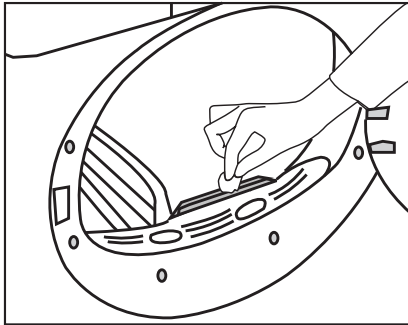

6.3 Draining the water tank

Dampness of the laundry is removed and condensed during drying process and the water that arise accumulates in the water tank. Drain the water tank after each drying cycle.



Condensed water is not drinkable!



Never remove the water tank when the program is running!

If you forget to drain the water tank, the machine will stop during the subsequent drying cycles when the water tank is full and the Water Tank warning symbol will flash. If this is the case, drain the water tank and press **Start / Pause** button to resume the drying cycle.

To drain the water tank:

Pull the drawer and remove the water tank carefully.

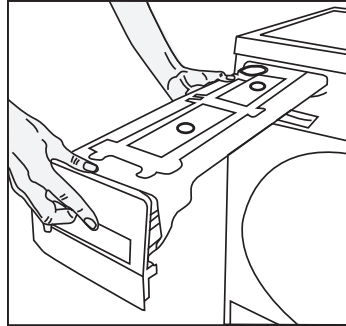

- Drain the water in the tank.

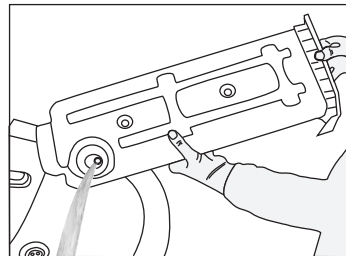

- If there is lint accumulation in the funnel of the water tank, clean it under running water.
- Place the water tank into its seat.



If the direct water draining is used as an option, there is no need to empty the water tank.

Maintenance and cleaning

6.4 Cleaning the filter drawer

Lint and fiber that could not be captured by the lint filter are blocked in the filter drawer behind the kick plate. Filter Drawer Cleaning warning light will light up maximum at every 5 drying cycles as a reminder. There is a two-level filter in the filter drawer. The first level is the filter drawer sponge and the second level is the filter cloth. To clean the filter drawer:

- Press the kick plate button to open the kick plate.

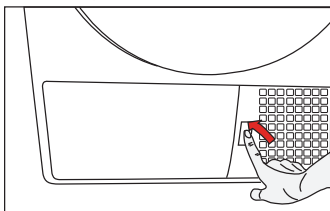

- Remove the filter drawer cover by turning it in the direction of arrow.

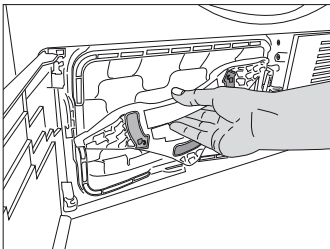

- Pull out the filter drawer.

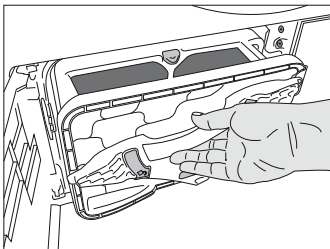

- Open the filter drawer by pressing the red button.

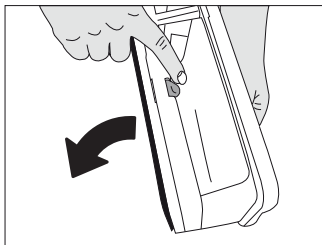

- Take out the filter drawer sponge.

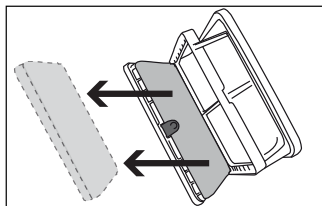

- Clean lint, fiber, and cotton thread on the filter cloth by hand or with a soft piece of cloth.
- When you notice a layer that may lead to clogging on the filter cloth, please clean the layer by washing in warm water. Let the filter cloth dry thoroughly before installing back the filter drawer.

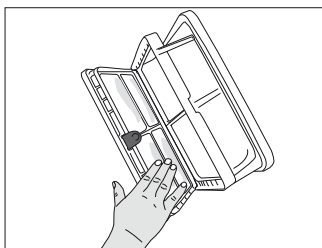

- Wash the filter drawer sponge by hand to remove the fiber and lint on the surface. After washing the sponge, squeeze it by hand and remove the excess water. Well-dry the sponge before storing it.

Maintenance and cleaning



It is not necessary to clean the sponge if lint and fiber accumulation on it is not significant.

- Place the sponge back into its place.

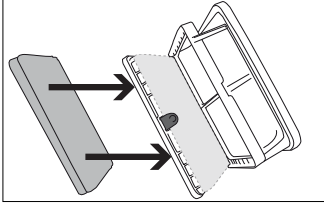

- Close the filter drawer as to lock the red button.

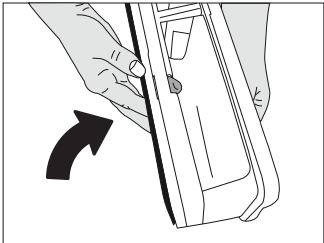

- Place the filter drawer back into its place, turn the filter drawer cover in the arrow direction and close it securely.

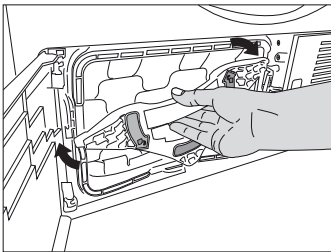

- Close the kick plate cover.

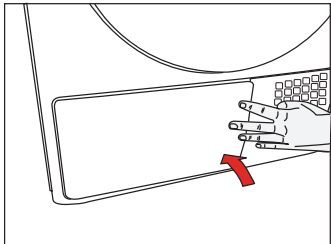

Drying without the filter drawer sponge in place will damage the machine!



A dirty lint filter and filter drawer will cause longer drying periods and higher energy consumption.

6.5 Cleaning the evaporator

Clean the lint accumulated on the fins of the evaporator located behind the filter drawer with a vacuum cleaner.

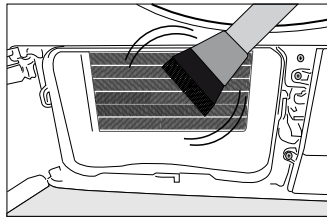
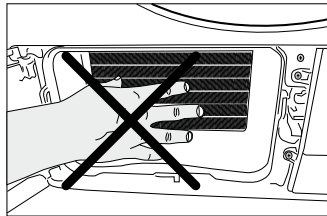

You can also clean by hand provided that you wear protective gloves. Do not attempt to clean with bare hands. Evaporator fins can harm your hand.

7 Troubleshooting

Drying process takes too much time.

- Pores of the lint filter are clogged. >>> Wash the lint filter with warm water.
- Filter drawer is clogged. >>> Clean the sponge and the filter cloth in the filter drawer.
- Ventilation grids on the front side of the machine are blocked. >>> Remove the objects (if any) that block ventilation in front of the ventilation grids.
- Ventilation is not sufficient since the room where the machine is installed is very small. >>> Open the door and window of the room to avoid the room temperature increase too much.
- Lime deposit has built up on the dampness sensor. >>> Clean the dampness sensor.
- Excessive laundry is loaded. >>> Do not load the dryer in excess.
- Laundry is not spun sufficiently. >>> Spin your laundry at a higher speed in your washing machine.

Laundry comes out wet at the end of drying.



After drying, the hot clothes feel damper than their actual dampness level.

- It is likely that the selected programme did not suit the laundry type. >>> Checking the care labels on clothes, select appropriate programme for the laundry type or use timer programmes in addition.
- Pores of the lint filter are clogged. >>> Wash the lint filter with warm water.
- Filter drawer is clogged. >>> Clean the sponge and the filter cloth in the filter drawer.
- Excessive laundry is loaded. >>> Do not load the dryer in excess.
- Laundry is not spun sufficiently. >>> Spin your laundry at a higher speed in your washing machine.

Dryer does not switch on or the programme does not start. Dryer does not start when it is set.

- It is not plugged in. >>> Make sure that the machine is plugged in.
- The loading door is ajar. >>> Make sure that the loading door is closed securely.
- Programme is not selected or the Start / Pause / Cancel button is not pressed. >>> Make sure that the programme is selected and the machine is not in Pause mode.
- Childproof Lock is activated. >>> Deactivate the Childproof Lock.

Programme is interrupted without any cause.

- Loading door is ajar. >>> Make sure that the loading door is closed securely.
- There was a power failure. >>> Press Start / Pause / Cancel button to start the programme.
- Water tank is full. >>> Drain the water tank.

Laundry has shrunk, become felted or deteriorated.

- A programme suitable for the laundry type is not used. >>> Check the garment tag and select a programme suitable for the fabric type.

Drum lighting does not turn on. (On models with lamp)

- Dryer is not switched on with the On / Off button. >>> Make sure that the dryer is switched on.
- Lamp is defective. >>> Call Authorized Service Agent to have the lamp replaced.

End/Anti-creasing symbol is on.

- Anti-creasing programme is activated in order to prevent laundry that has remained in the machine from creasing. >>> Turn off the dryer and take out the laundry.

Troubleshooting

End symbol is on.

- Programme is over. Turn off the dryer and take out the laundry.

Lint Filter Cleaning symbol is on.

- Lint filter is not cleaned. >>> Clean the lint filter.

Lint Filter Cleaning symbol is flashing.

- Filter housing is clogged with lints. >>> Clean the lint filter housing.
- A deposit has built up on the lint filter pores that may cause clogging. >>> Wash the lint filter with warm water.
- Filter drawer is clogged. >>> Clean the sponge and the filter cloth in the filter drawer.

Water leaks from the loading door

- Lint has accumulated on the inner surfaces of the loading door and on the surfaces of the loading door gasket. >>> Clean the inner surfaces of the loading door and the surfaces of the loading door gasket.

Loading door opens spontaneously.

- Loading door is ajar. >>> Push the loading door to close until you hear a locking sound.

Water Tank warning symbol is on/flashing.

- Water tank is full. >>> Drain the water tank.
- Water draining hose is bent. >>> If the product is connected directly to a wastewater drain, check the water drain hose.

Filter Drawer Cleaning warning symbol is flashing.

- Filter drawer is not cleaned. >>> Clean the sponge and the filter cloth in the filter drawer.



If you cannot eliminate the problem although you follow the instructions in this section, consult your dealer or the Authorized Service Agent. Never try to repair a nonfunctional product yourself.

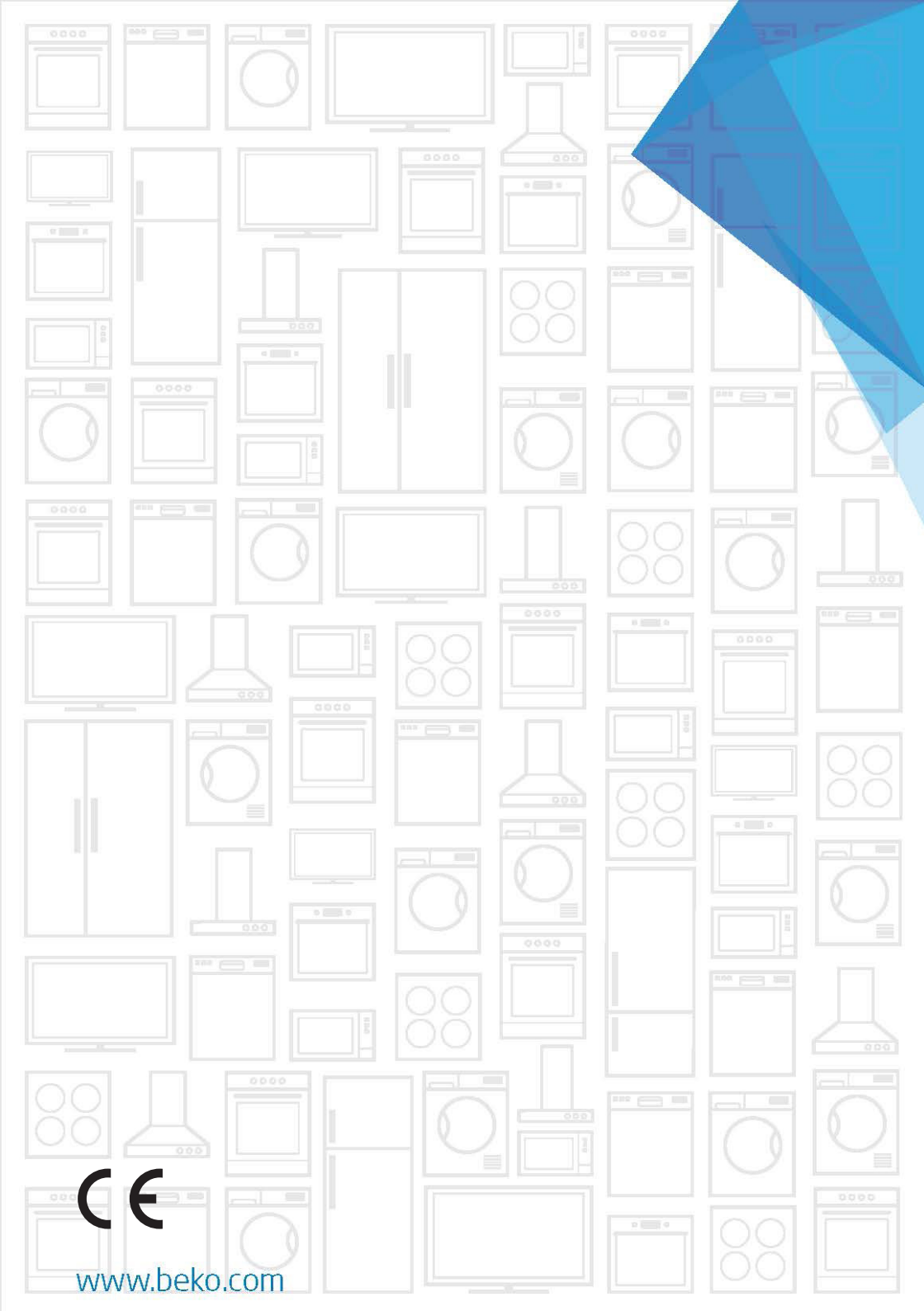

www.beko.com